

**РУКОВОДСТВО ПО
ОБСЛУЖИВАНИЮ**

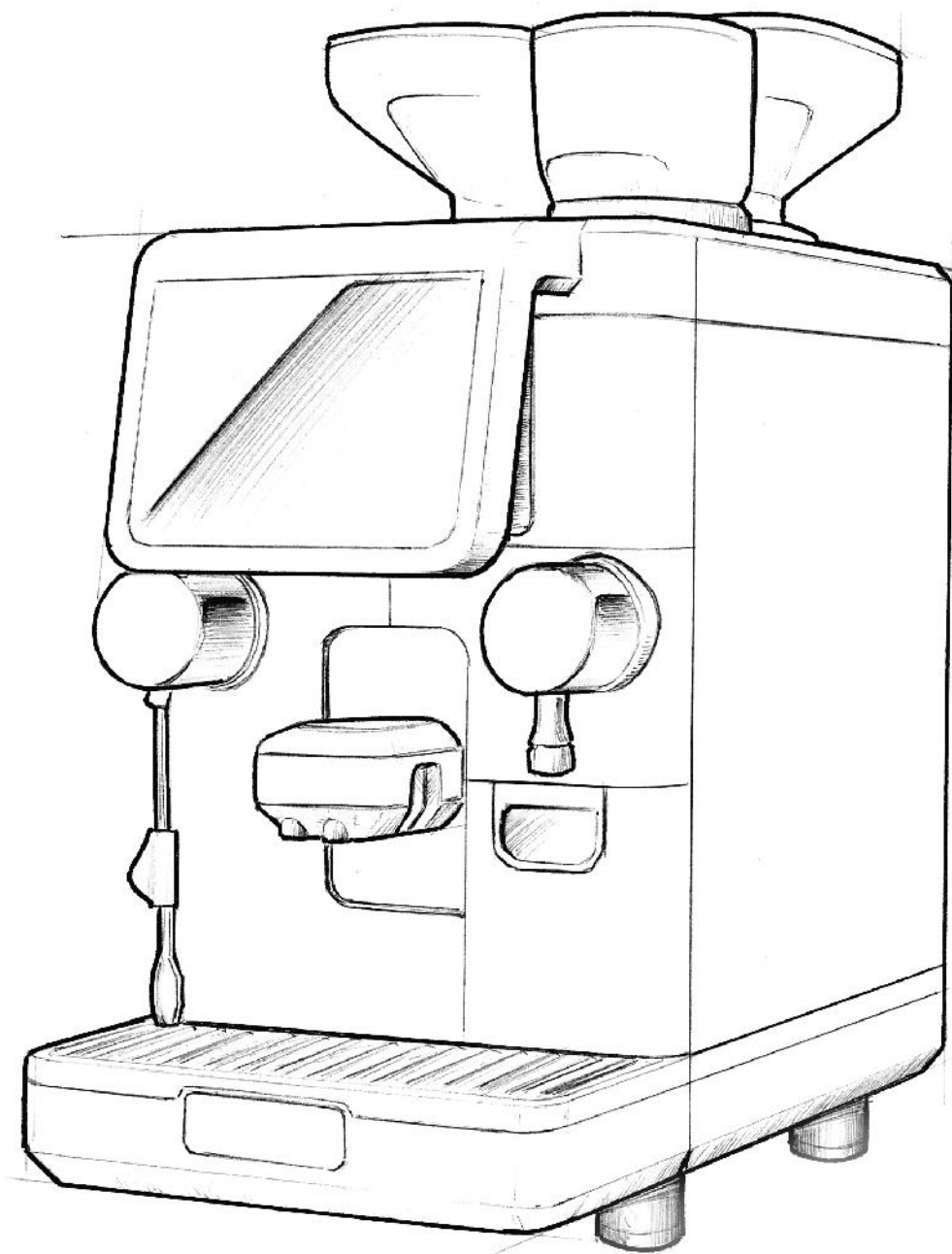

Документация для сервисной службы

В разделе «Документация» вы найдете полную инструкцию по эксплуатации и установке, а также руководство по обслуживанию.

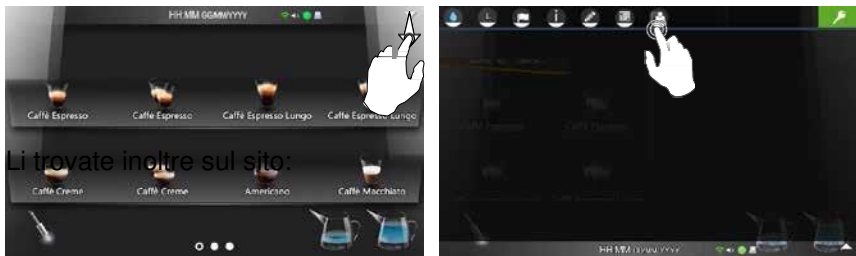

Инструкции также представлены на сайте:

<https://order.gruppocimbali.com/explorer/spareparts/page/login>



Please sign in

Sign in

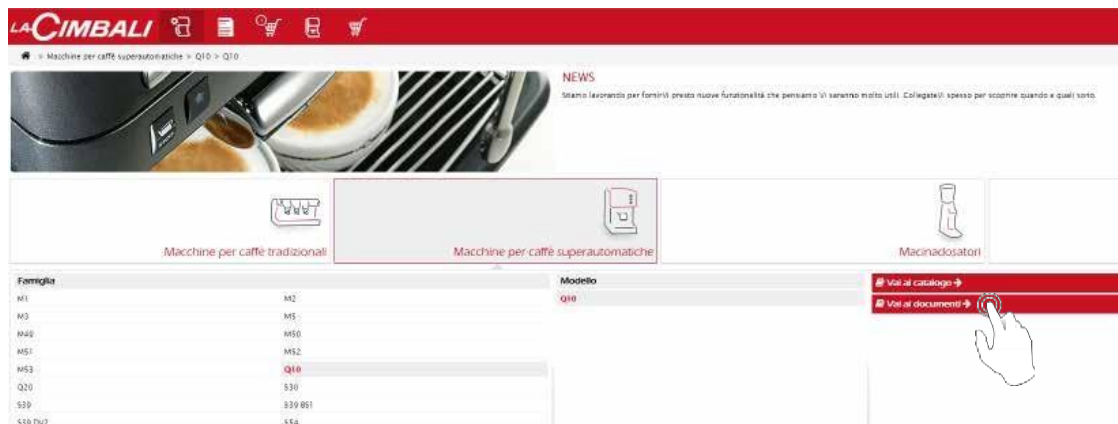

Авторизованные дилеры также могут просматривать на сайте каталог запасных частей.

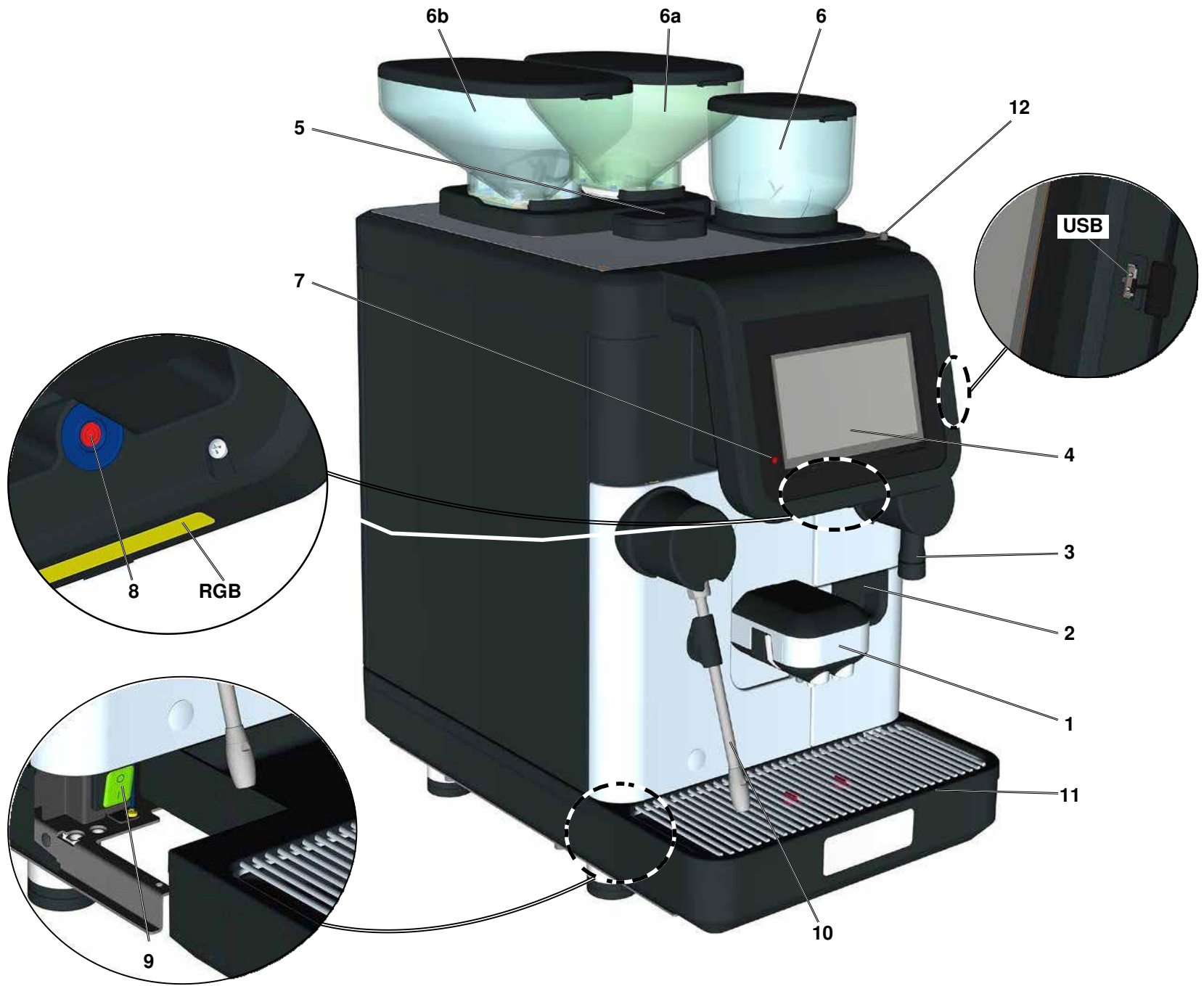

РУ **ОБОЗНАЧЕНИЯ**

- 1** Сопло подачи кофе/ капучино/ растворимых напитков
- 2** Емкость для отходов молотого кофе
- 3** Трубка подачи горячей воды
- 4** Сенсорный экран
- 5** Отсек для кофе без кофеина
- 6** Бункер для растворимых напитков
- 6a** Кофейный бункер 2
- 6b** Кофейный бункер 1
- 7** Индикатор режима ожидания
- 8** Кнопка режима ожидания
- 9** Главный выключатель
- 10** Трубка подачи пара / трубка Turbosteam *
- 11** Лоток
- 12** Кнопка/замок панели управления
- RGB** Подсветка машины
- USB** USB-порт

Компоненты, обозначенные символом «*», присутствуют не во всех конфигурациях.

PED / DESP	P_{max} [бар]	T_{max} [°C]	Тип машины	S20
Технический бойлер	2	133	Жидкость	Объем [л]
			Вода/пар	2,67
Теплообменник	12	133	Вода	0,25

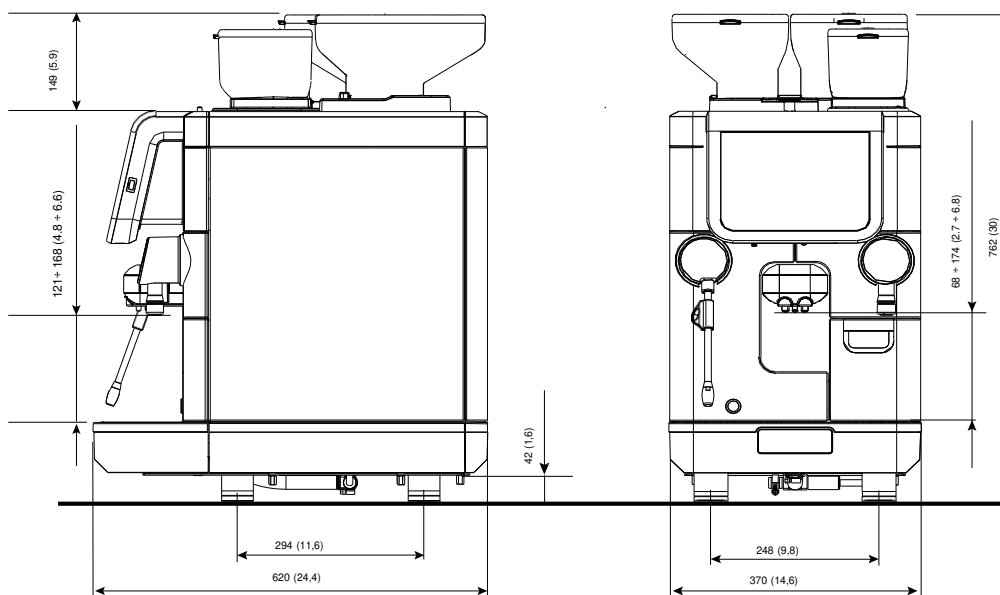

вес	кг	71
	фунты	156,2

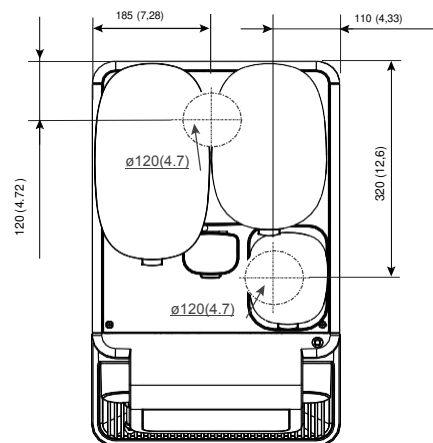

РУ



ПРЕДУПРЕЖДЕНИЕ! Запрещается использовать в устройстве вещества, содержащие ароматические углеводороды, кислоты и окислители, ацетон, водородсодержащие фторуглероды, эфиры или кетоны!

Также запрещается использовать анаэробные клеющие средства (такие как Loctite 511, Loctite 542 и т.д.).

Содержание

	стр.		стр.
Символы на дисплее	2	6.1 Настройки рецептов	42
Программирование	3	6.2 Меню настройки воды/пара	57
Обновление программного обеспечения с USB-накопителя	4	6.3 Меню фона	60
		6.4 Меню заставки	62
		6.5 Меню аудио	64
		6.6 Меню мультимедиа	65
		6.7 Меню подсветки RGB	69
		6.8 Меню WiFi	70
СЕРВИСНОЕ ПРОГРАММИРОВАНИЕ		7. Меню программирования	72
1. Доступ к программированию	14	7.1 Меню регенерации смолы	73
2. Меню промывки	18	7.2 Меню фильтра воды	74
1. Короткая промывка группы	18	7.3 Меню обслуживания	75
2. Меню промывки группы	19	7.4 Меню ручного ввода команд	76
3. Меню промывки молочного контура	20	7.5 Меню конфигурации	80
4. Меню промывки контура растворимых напитков	21	7.6 Пароль	92
5. Меню полной промывки	21	8. Меню документации	93
6. Информация о промывке контура растворимых напитков	22	8.1 Руководство пользователя	93
7. Меню чистки экрана	24	8.2 Руководство по обслуживанию	94
8. Меню настроек промывки	26	9. Сообщения о неисправностях	95
9. Предустановленная автоматическая промывка	28	10. Неполадки	102
3. Меню времени	28	11. Фазы движения группы	V
1. Меню даты и времени	29	12. Взвешивание	IX
2. Меню режима работы	30	Электрическая схема	X
3. Меню энергосбережения	31	Обозначения на электрической схеме	XV
4. Меню времени промывки:	34	Контур гидравлики	XX
4. Меню выбора языка	35	Обозначения на контуре гидравлики	XXI
5. Меню информации	35		
1. Меню счетчиков:	36		
2. Меню счетчиков подач	36		
3. Меню данных о машине	38		
4. Меню истории промывок	39		
5. Меню истории ошибок	42		
6. Меню персонализации			

Символы на дисплее

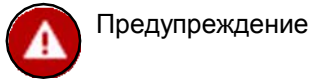
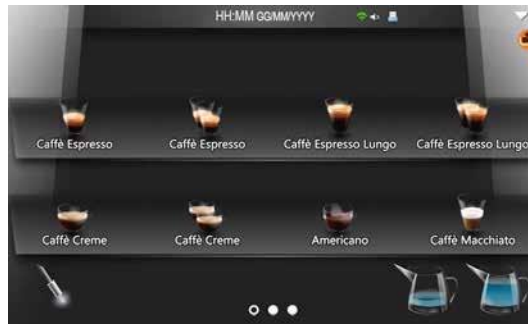

Предупреждение

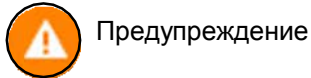

Предупреждение

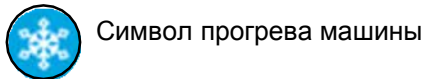

Символ прогрева машины

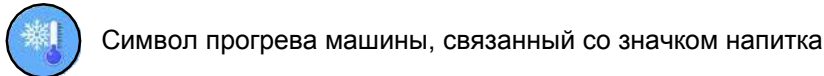

Символ прогрева машины, связанный со значком напитка

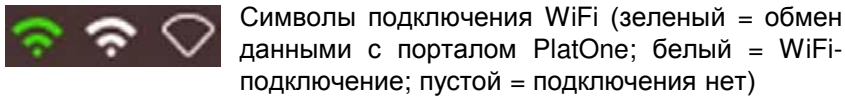

Символы подключения WiFi (зеленый = обмен данными с порталом PlatOne; белый = WiFi-подключение; пустой = подключения нет)

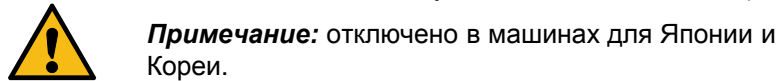

Примечание: отключено в машинах для Японии и Кореи.

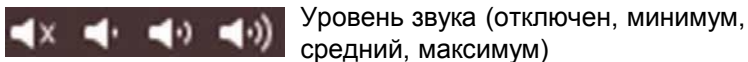

Уровень звука (отключен, минимум, средний, максимум)

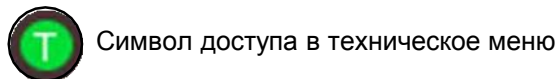

Символ доступа в техническое меню



Символ доступа в техническое меню (расширенное)



Символ наличия USB-накопителя

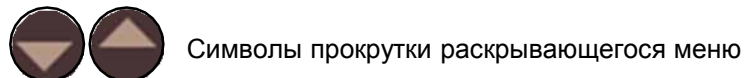

Символы прокрутки раскрывающегося меню

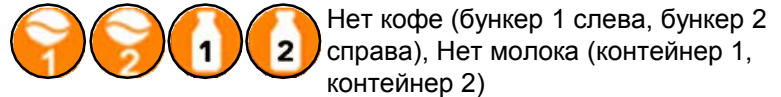

Нет кофе (бункер 1 слева, бункер 2 справа), Нет молока (контейнер 1, контейнер 2)

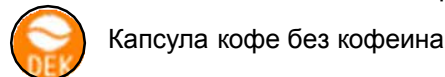

Капсула кофе без кофеина

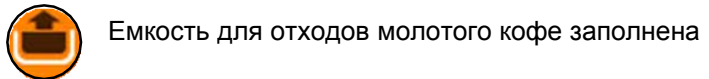

Емкость для отходов молотого кофе заполнена

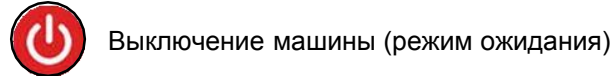

Выключение машины (режим ожидания)



Энергосбережение (режим ожидания)

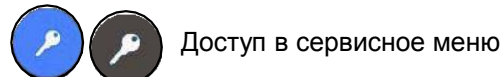

Доступ в сервисное меню

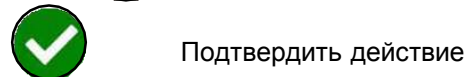

Подтвердить действие



Отменить действие

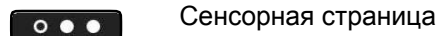

Сенсорная страница

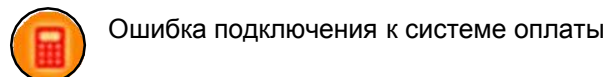

Ошибка подключения к системе оплаты

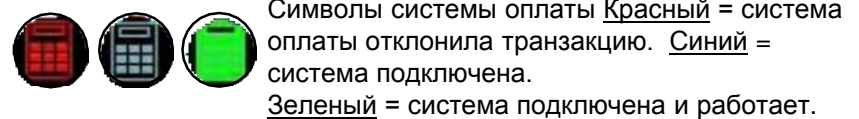

Символы системы оплаты Красный = система оплаты отклонила транзакцию. Синий = система подключена. Зеленый = система подключена и работает.

Доступ к программированию



ПРОМЫВКИ



Короткая группа | Группы | Молока | Раств. напитков | Полная | О раств. напитках | Чистка экрана | Настройки промывки



ВРЕМЯ



Дата и время | Работа | Энергосбережение | Промывки



ЯЗЫК



Китайский | Голландский | Английский | Французский | Немецкий | Итальянский | Японский | Португальский | Русский | Испанский | Свой



ИНФОРМАЦИЯ



Счетчики | Счетчики подачи | Данные о машине | История промывок | История ошибок



ПЕРСОНАЛИЗАЦИЯ



Настройки рецептов | Настройки воды/пара | Фон | Заставка | Аудио | Мультимедиа | Подсветка RGB | Wi-Fi



ПРОГРАММИРОВАНИЕ



Регенерация смолы | Фильтр воды | Обслуживание | Ручной ввод команд | Конфигурация | Пароль



ДОКУМЕНТАЦИЯ



Руководство пользователя | Руководство по обслуживанию

Обновление программного обеспечения с USB-накопителя

1 ПОДГОТОВКА

Отформатируйте USB-накопитель под файловую систему FAT32. На Windows используйте готовые установки форматирования, как показано на иллюстрации. Если накопитель оборудован светодиодом, процесс сопровождается миганием светодиода.

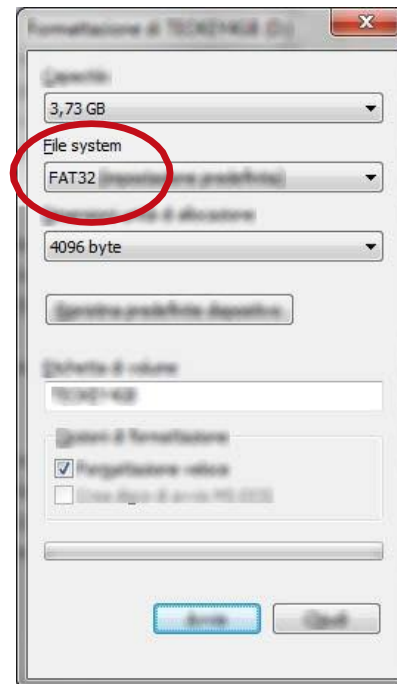

2

На компьютере, подключенном к интернету введите в адресное поле этот адрес:

ftp://213.182.66.30

Обновление программного обеспечения с USB-накопителя

3

Введите данные во всплывающее окно:

User name: **cffirmware**

Password: **firmware**



4

FTP Directory: <ftp://cffirmware@213.182.66.30/>

Выберите папку (например, S20):

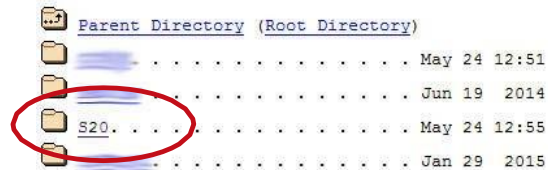

5

Выберите файлы для скачивания (CimbaliPlatformApp.tar.gz, docs, slave.s19, version) на ПК:

FTP Directory: <ftp://cffirmware@213.182.66.30/S20/>



Обновление программного обеспечения с USB-накопителя

6

Скопируйте файлы обновления (CimbaliPlatformApp.tar.gz, docs, slave.s19, version) в корневую папку USB-накопителя.

7

В разъем справа от экрана вставьте USB-накопитель с обновлением ПО машины.

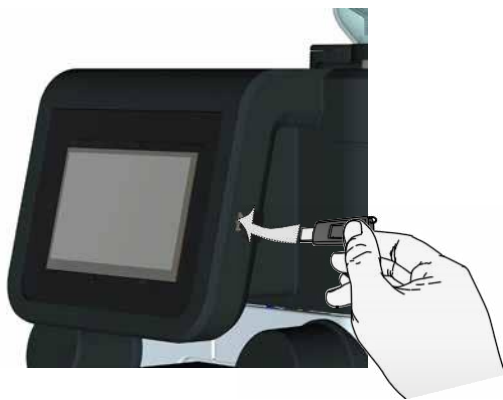

8

Когда система определила накопитель, на экране появляется символ .



Обновление программного обеспечения с USB-накопителя

9

Нажмите на значок , чтобы начать установку

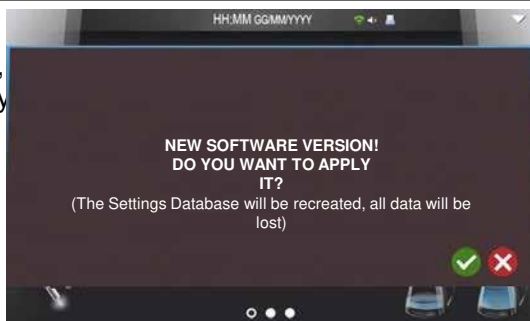

10

На экране появляется сообщение о копировании файлов.

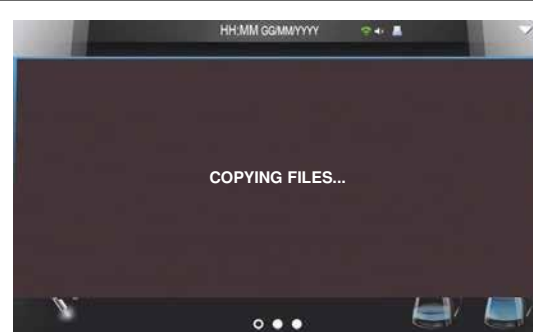

11

Нажмите на значок , чтобы подтвердить обновление ПО.



12

Установка занимает несколько минут.

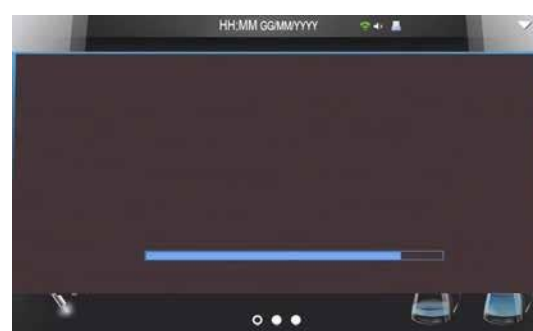

Обновление программного обеспечения с USB-накопителя

13

Извлеките USB-накопитель.

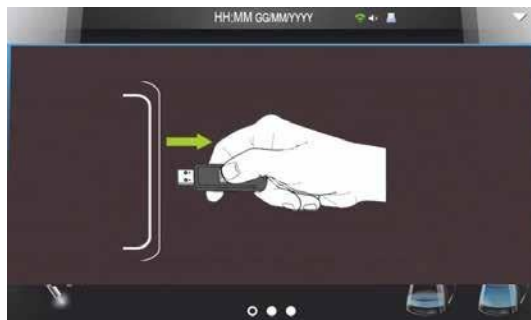

14

Дождитесь автоматического отключения машины.

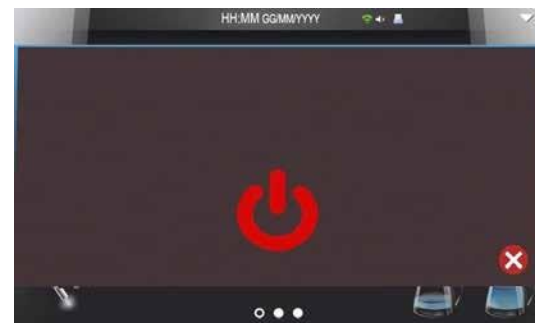

16

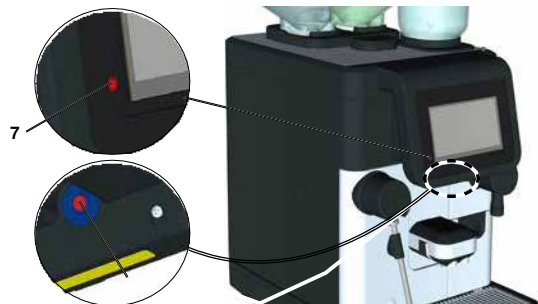

После полного отключения машины, остается гореть красный светодиод (7). Нажмите кнопку режима ожидания (8), чтобы завершить обновление и вернуть машину в нормальный режим работы.

15



Не выключайте машину во время обновления!

Обновление программного обеспечения с USB-накопителя



- 17**
При следующем включении экран выглядит, как показано справа.
Подтвердите или измените конфигурацию машины, затем нажмите  для подтверждения.



- 18**
Прим.: При замене панели управления, дополнительно введите серийный номер машины. Номер машины вносится только раз, будьте внимательны.

Обновление программного обеспечения с USB-накопителя

19 *Использованные знаки:*

- | | | | |
|--|--------------------------|--|--------------------------------------|
|  | горячее молоко |  | ограничение мощности |
|  | пока недоступно |  | емкость для отходов молотого кофе |
|  | пока недоступно |  | машина в режиме самообслуживания |
|  | второе молоко |  | версия машины S20/ Cimbali X20/Faema |
|  | растворимые напитки |  | число мельниц (задается от 1 до 2) |
|  | пар | | |
|  | turbosteam или autosteam | | |

Тест дисплея с USB-накопителем

1

Используйте пустой USB-накопитель.

Отформатируйте USB-накопитель под файловую систему **FAT32**. На Windows используйте готовые установки форматирования, как показано на иллюстрации.

Создайте папку «**GC**», в этой папке создайте текстовый файл с простым содержанием (например, «тест»), и сохраните как `TFTTest.cim`.

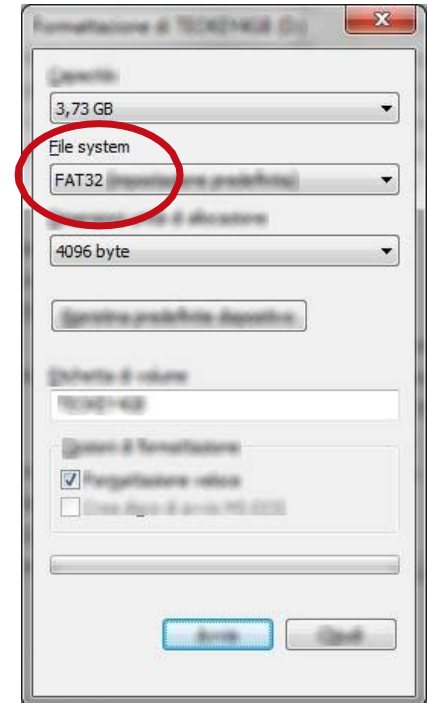

Тест дисплея с USB-накопителем

2

Когда машина выключена, вставьте USB-накопитель с файлом.

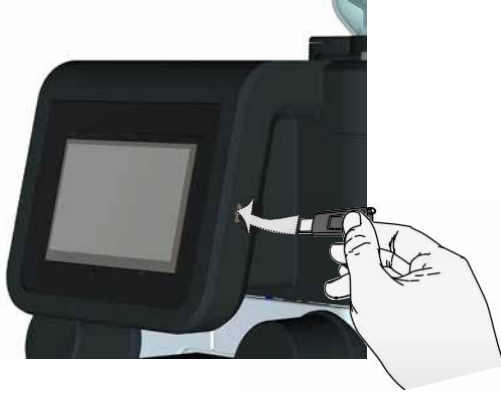

3

Снова включите машину. При включении экран выглядит, как показано справа.



4

В левом верхнем углу экрана показаны координаты точки. Проведите пальцем по экрану, чтобы проверить работоспособность. Если на экране не появляются красные точки или синие линии, как на иллюстрации, или они появляются не в месте касания, или они появляются без касания экрана, экран работает с неполадками. Завершив проверку, выключите машину и извлеките USB-накопитель.



Полное отключение

1

Нажмите кнопку режима ожидания (8) на задней стороне панели.



2

На сенсорном экране появляется:





Нажмите .

3

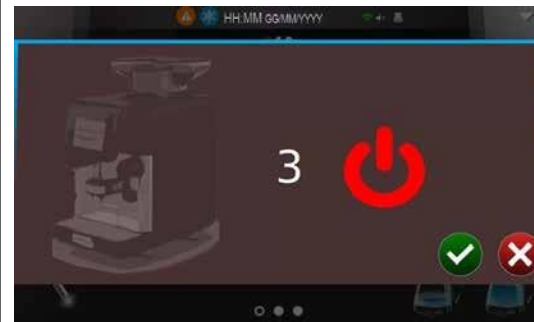
Начинается отсчет 10 секунд, по истечении которых машина отключается.



Нажмите , чтобы выключить машину сразу. Нажмите на значок , чтобы отменить операцию.

4

Красный диод продолжает гореть (7).



5

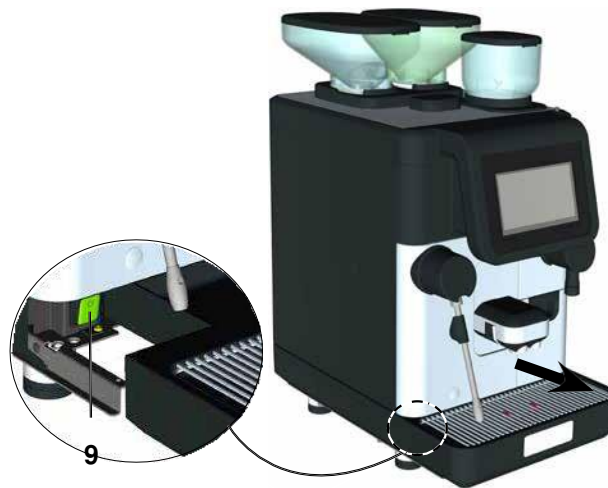

Используйте главный выключатель (9), чтобы полностью отключить машину.

Сервисное программирование

1. Доступ к программированию

1

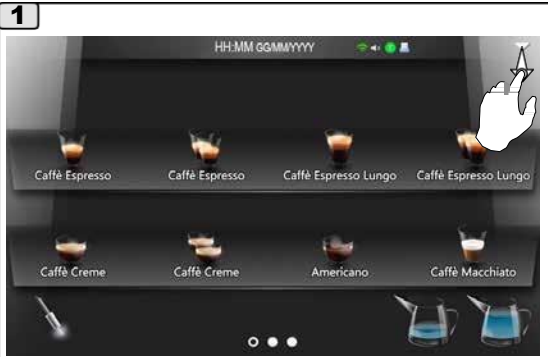

Раскройте выпадающее меню.

2

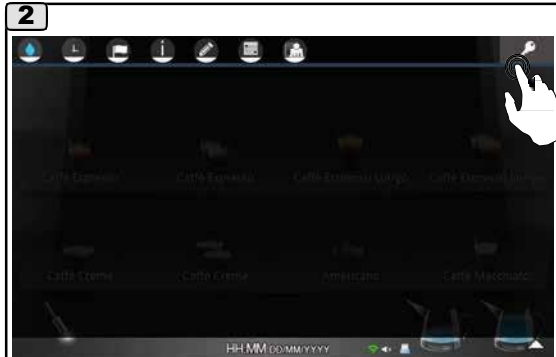

Нажмите .

3



Введите сервисный пароль:

4

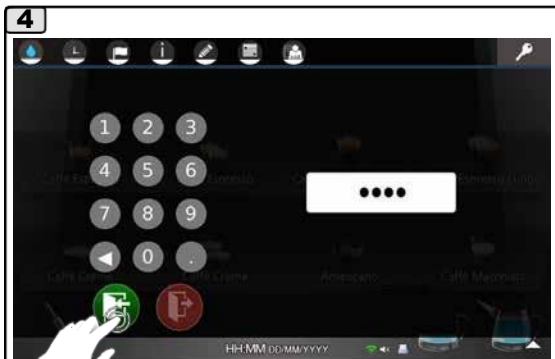



Нажмите .

5

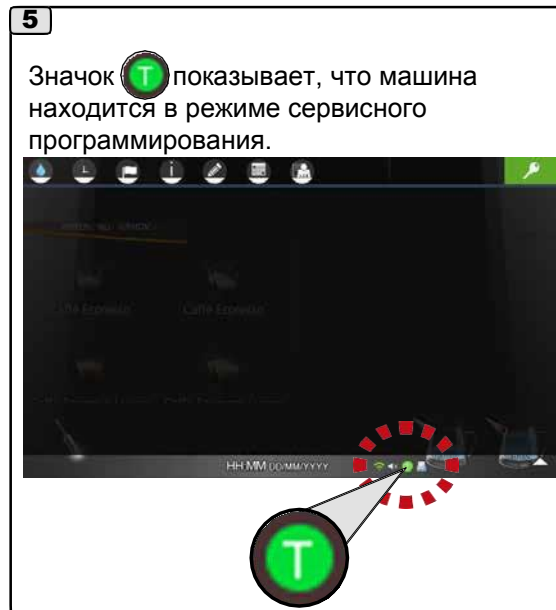
Значок  показывает, что машина находится в режиме сервисного программирования.





Примечание: Зеленый значок  подтверждает сервисный пароль.

Чтобы вернуться в предыдущее меню или выйти из меню программирования, нажмите на значок .

1. Доступ к программированию конфигурации SELF

Машины в версии SELF не имеют прямого доступа к выпадающему меню. Доступ к сервисному программированию для таких машин описан ниже.

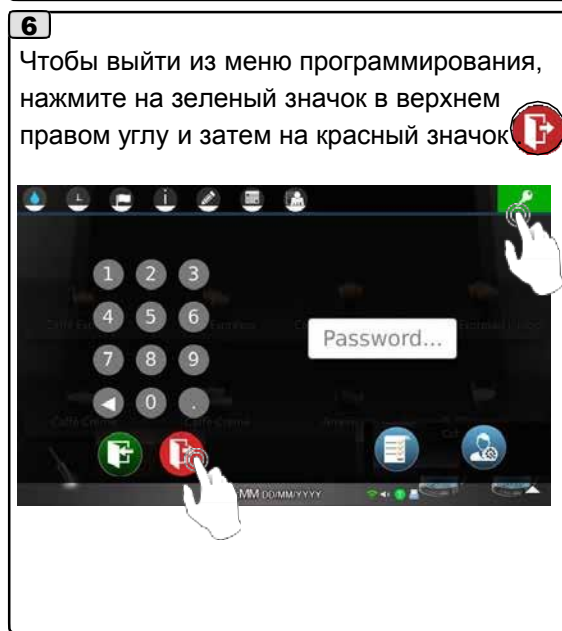
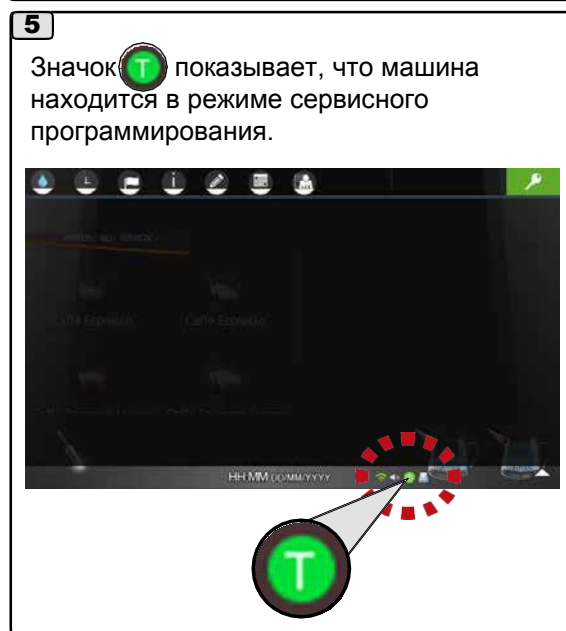
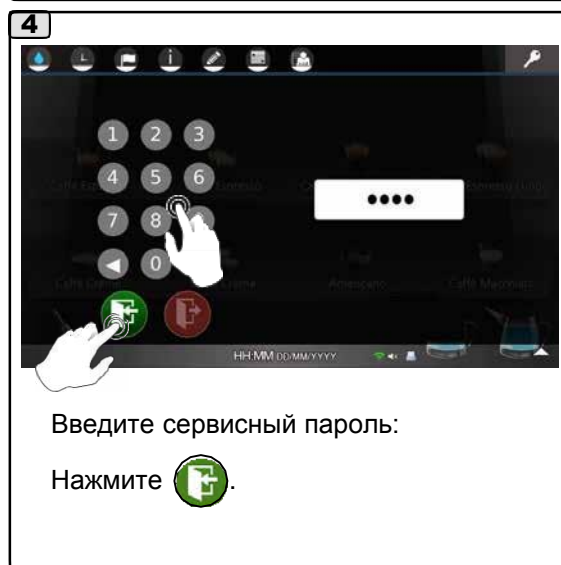
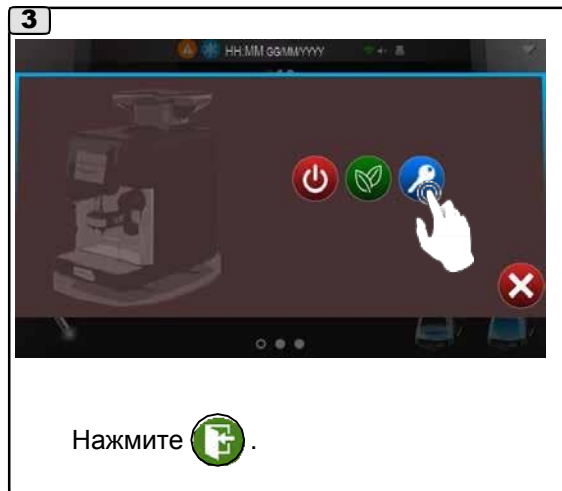
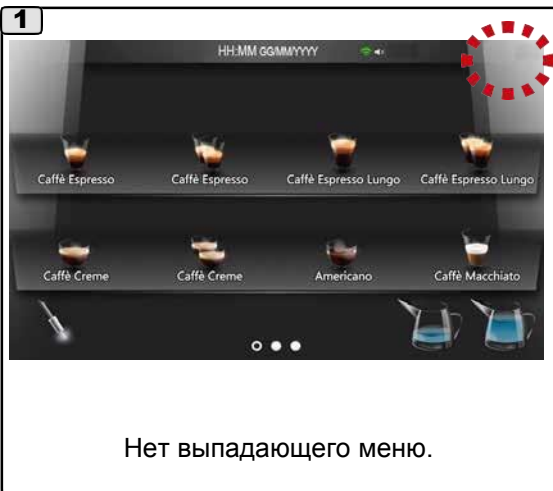

1. Доступ к расширенному сервисному программированию

Прим.: эта функция пока не доступна.

Доступ к расширенному сервисному программированию описан ниже.

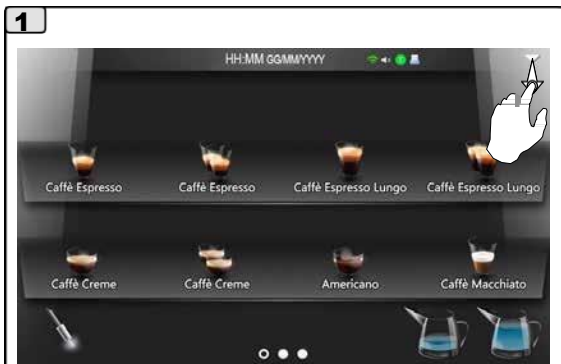

Раскройте выпадающее меню.

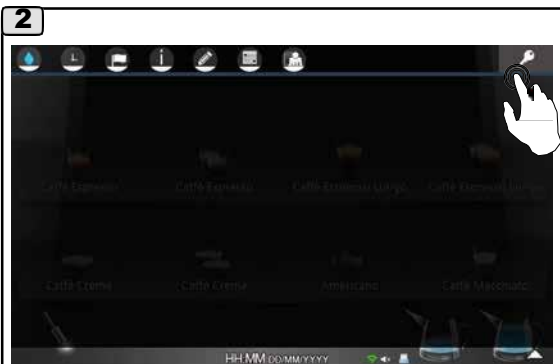

Нажмите .

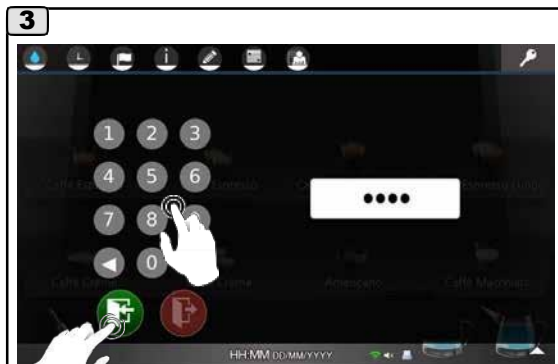

Введите сервисный пароль:
Нажмите .

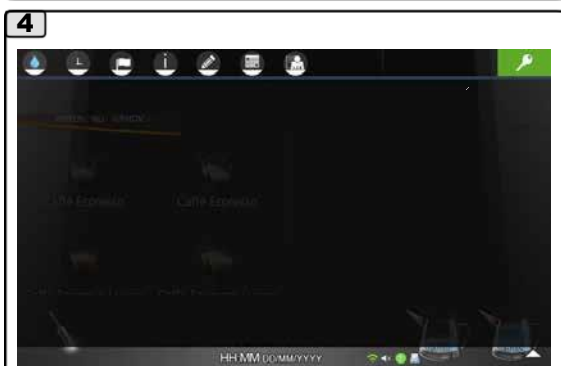

Чтобы войти в меню расширенного сервисного программирования, нажмите на значок  в верхнем правом углу.

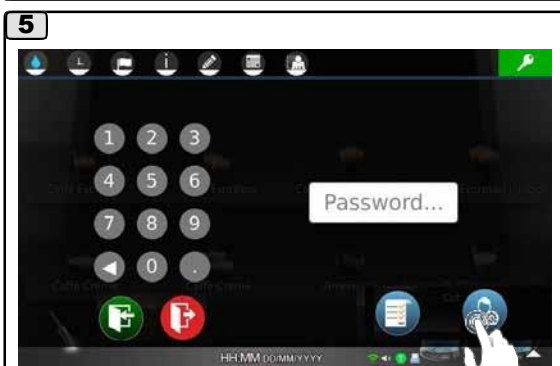

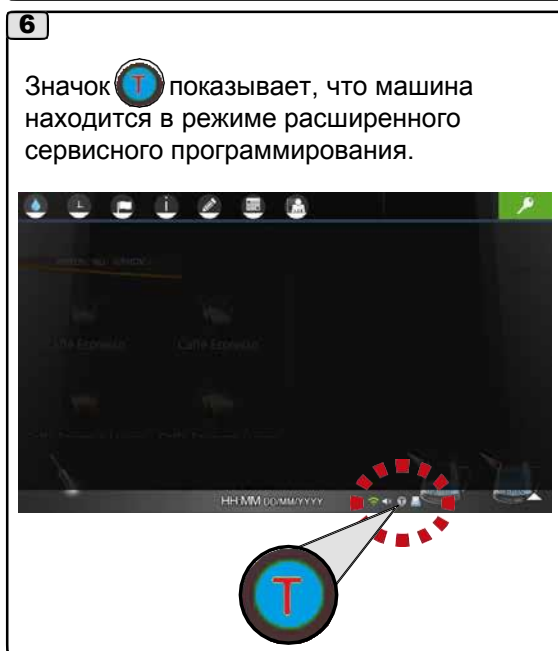

Нажмите .



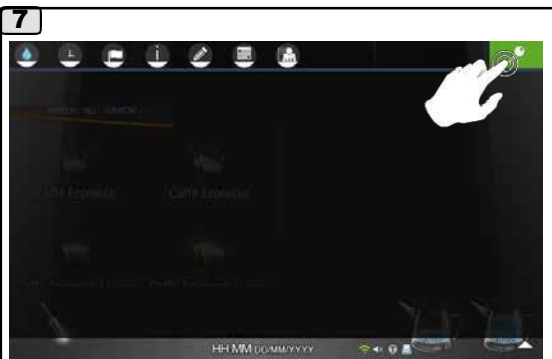

Значок  показывает, что машина находится в режиме расширенного сервисного программирования.

1. Доступ к расширенному сервисному программированию

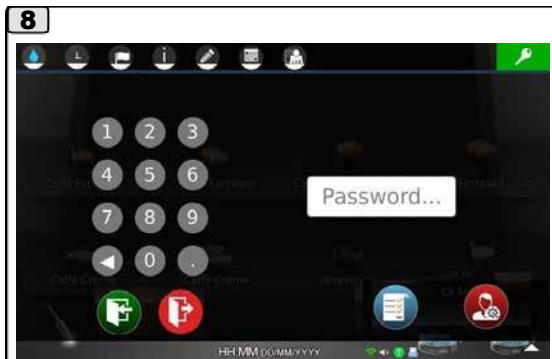

Чтобы выйти из меню расширенного сервисного программирования, нажмите на значок  в верхнем правом углу.





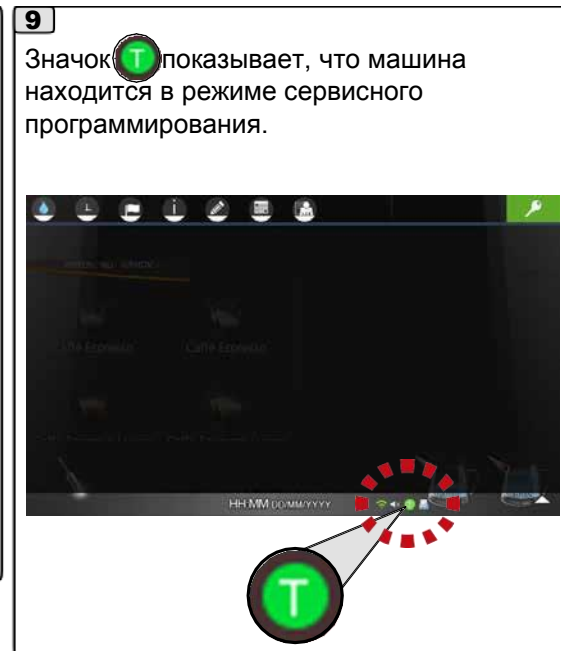





Нажмите .





Значок  показывает, что машина находится в режиме сервисного программирования.

2 Меню промывки:

Машина выполняет несколько типов промывок:

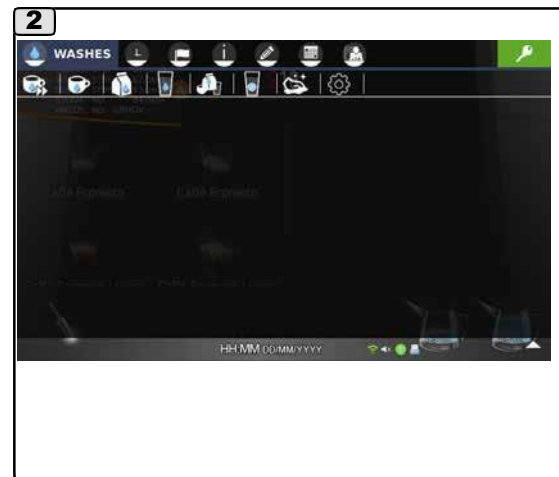
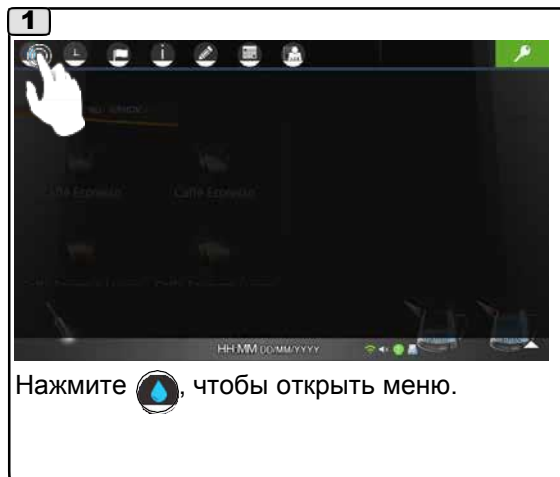
-  КОРОТКАЯ ПРОМЫВКА ГРУППЫ
-  ПРОМЫВКА ГРУППЫ
-  ПРОМЫВКА МОЛОЧНОГО КОНТУРА
-  ПРОМЫВКА КОНТУРА РАСТВОРИМЫХ НАПИТКОВ
-  ПОЛНАЯ ПРОМЫВКА
-  ИНФОРМАЦИЯ О ПРОМЫВКЕ КОНТУРА РАСТВОРИМЫХ НАПИТКОВ
-  ЧИСТКА ЭКРАНА
-  НАСТРОЙКИ ПРОМЫВКИ



ПРИМЕЧАНИЕ: сдвигание  ползунка , который появляется во время циклов промывки, задает выключение машины по окончании цикла.

 красный фон (по умолчанию): машина продолжит

 работать; зеленый фон: машина выключится.

2.1 Короткая промывка группы

 **КОРОТКАЯ ПРОМЫВКА ГРУППЫ** (продолжительность примерно 1 минута)

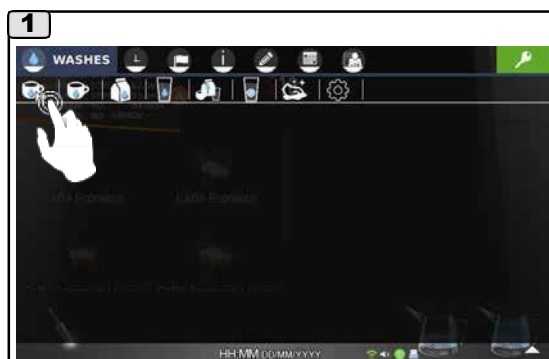

Выберите значок короткой промывки группы .



Нажмите на значок , чтобы начать цикл промывки.

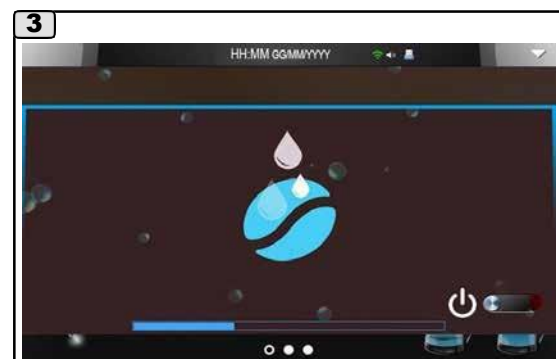

На время цикла на сенсорном экране появляется символ короткой промывки рабочей группы. Индикатор выполнения показывает время до окончания цикла.

2.2 Меню промывки группы

ПРОМЫВКА ГРУППЫ (продолжительность примерно 9 минут)

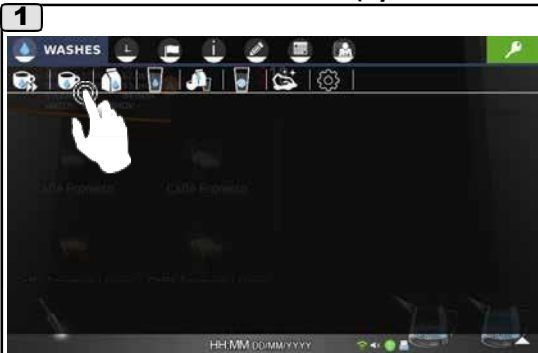

Выберите значок промывки группы .



Нажмите .



Положите таблетку чистящего средств в трубку отсека для кофе без кофеина, как показано на экране.



Закройте дверцу отсека кофе без кофеина и нажмите на значок , чтобы начать цикл промывки.

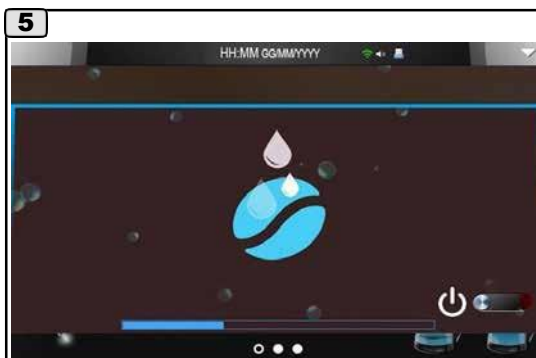

На время цикла на сенсорном экране появляется символ промывки рабочей группы. Индикатор выполнения показывает время до окончания цикла.

Примечание: если промывка прервана, машина блокируется до ее завершения.

2.3 Меню промывки молочного контура

ПРОМЫВКА МОЛОЧНОГО КОНТУРА (продолжительность примерно 5 минут)

1



Выберите значок промывки молочного контура .

2



Нажмите .

3



Экран показывает последовательность действий для промывки молочного контура; в конце каждого шага нажимайте .

4

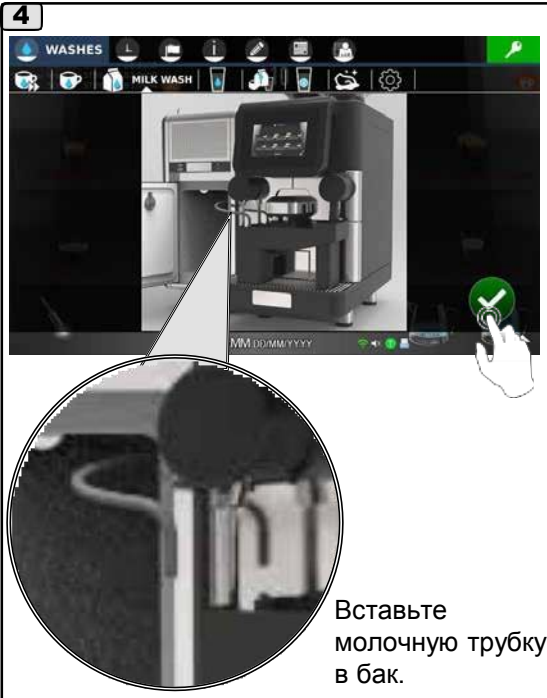

Вставьте молочную трубку в бак.

5



Примечание: если промывка прервана, машина блокируется до ее завершения.

6



На время цикла на сенсорном экране появляется символ промывки молочного контура. Индикатор выполнения показывает время до окончания цикла.

2.4 Меню промывки контура растворимых напитков

ПРОМЫВКА КОНТУРА РАСТВОРИМЫХ НАПИТКОВ (продолжительность примерно 1,5 минуты)

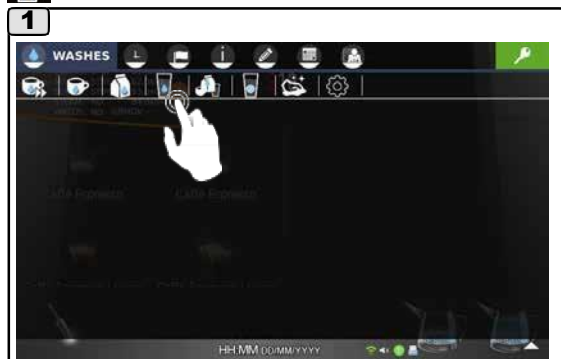

Выберите значок промывки контура растворимых напитков .



Нажмите на значок , чтобы начать цикл промывки.



На время цикла на сенсорном экране появляется символ промывки контура раств. напитков. Индикатор выполнения показывает время до окончания цикла.

2.5 Меню полной промывки

ПОЛНАЯ ПРОМЫВКА (продолжительность примерно 9 минут)

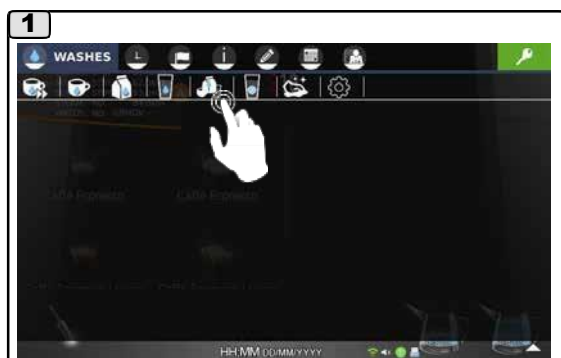

Выберите значок полной промывки .



Нажмите на значок , чтобы начать цикл промывки.



Процедура промывки кофейного контура отображается на сенсорном экране и заканчивается закрытием дверцы отсека для кофе без кофеина (5).

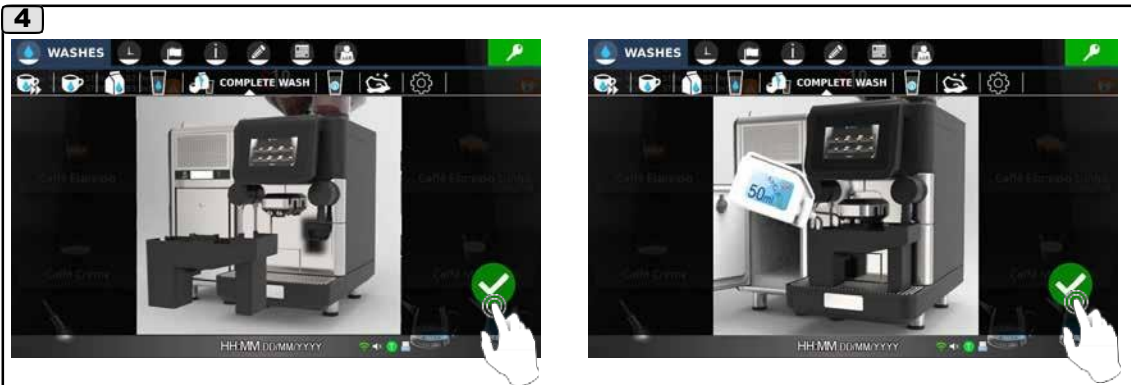

Экран показывает последовательность действий для промывки молочного контура; в конце каждого шага нажимайте .



После инструкций появляется стартовый экран полной промывки.
 ПРИМ.: доп. инструкции о чистке миксера см. в главе "Чистка и обслуживание".

2.6 Информация о промывке контура растворимых напитков

ИНФОРМАЦИЯ О ПРОМЫВКЕ КОНТУРА РАСТВОРИМЫХ НАПИТКОВ

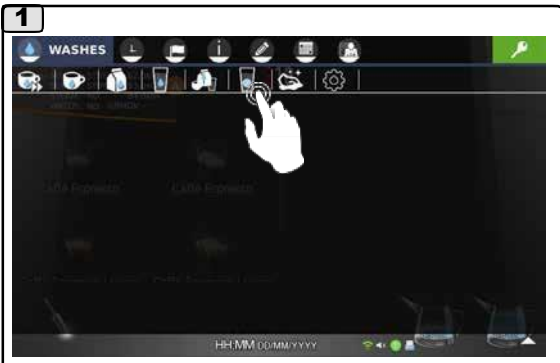

Нажмите  для получения информации о промывке контура растворимых напитков.



На экране отображается порядок промывки миксера. После выполнения каждой инструкции нажимайте на значок .



После выполнения всех инструкций экран переключается в режим запуска промывки контура растворимых напитков.
 ПРИМ.: доп. инструкции о чистке миксера см. в главе "Чистка и обслуживание".

**ПРОМЫВКА КОНТУРА РАСТВОРИМЫХ НАПИТКОВ (ЕСЛИ ИМЕЕТСЯ)
ЧИСТКА МИКСЕРА**



Откройте замок, чтобы получить доступ к миксеру растворимых напитков (12).



Откройте панель управления.

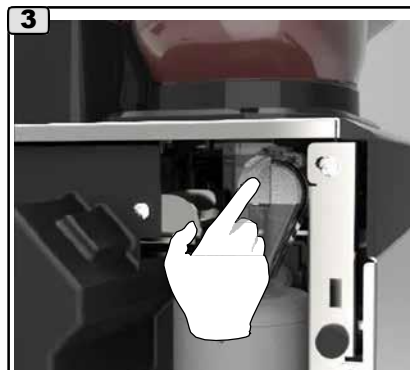

Нажмите фиксатор.

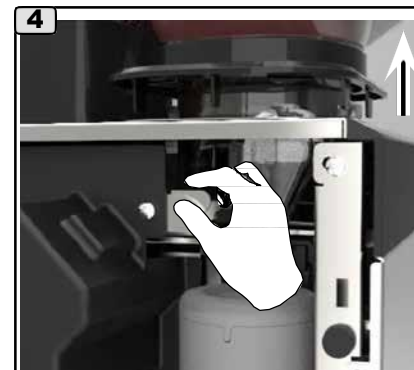

Удерживая фиксатор, поднимите бункер.

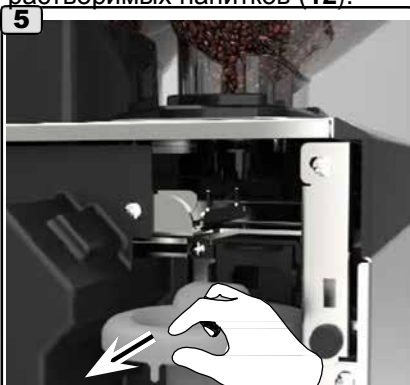

Отсоедините насыпную воронку.

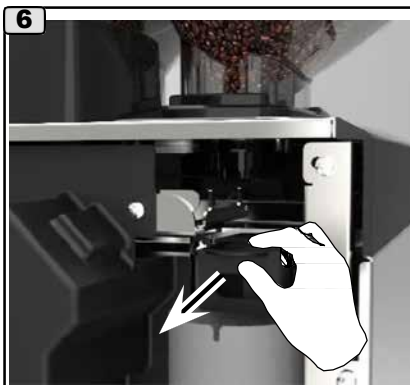

Снимите емкость для порошкообразных отходов.



- Налейте ½ литра холодной воды в контейнер и добавьте порцию жидкого моющего средства (см. инструкцию на упаковке средства).
- Промойте отдельные детали, удаляя все органические отложения с помощью губки.
- Погрузите все детали миксера в раствор (воды с моющим средством) на 15 или более минут.
- Достаньте детали из раствора и ополосните.

8
ОЧИСТКА БУНКЕРА ДЛЯ РАСТВОРИМЫХ ВЕЩЕСТВ
Удалите из бункера остатки растворимого порошка. Протрите влажной тканью с использованием средств и методов, обычно применяемых для изделий, контактирующих с пищевыми продуктами. Тщательно ополосните и высушите, удалив все органические отложения.
Перед установкой бункера на машину убедитесь, что мокрые или влажные детали полностью высохли.

9
Закончив чистку, установите все снятые детали на место.

2.7 Меню чистки экрана



ЧИСТКА ЭКРАНА

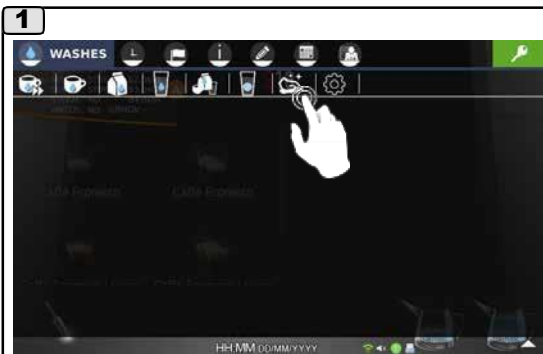

Нажмите на значок чистки сенсорного экрана .



Нажмите на значок  в центре сенсорного экрана.



Начинается отсчет 15 секунд, за которые необходимо очистить сенсорный экран.

2.8 Меню настроек промывки:



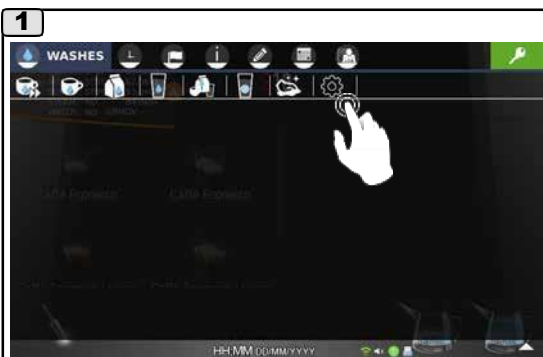

НАСТРОЙКИ ПРОМЫВКИ

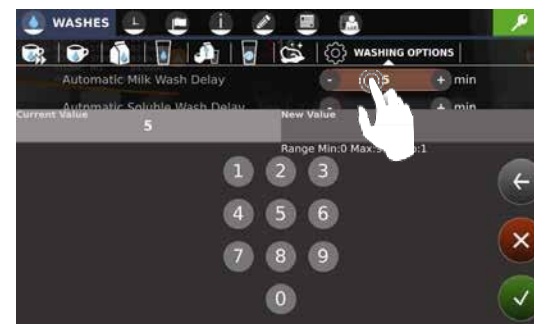

Выберите значок настроек промывки .



Значения отдельных параметров промывки меняются кнопками  и . Или нажмите на значение параметра и на появившейся клавиатуре введите требуемое значение, после чего подтвердите его кнопкой .

Примечание: при вводе значений на клавиатуре отображаются минимальное и максимальное значения.

3



Автоматическая отсрочка промывки молочного контура- (задается время отсрочки промывки, между минимальным и максимальным значениями).

Автоматическая отсрочка промывки контура растворимых напитков - (задается время отсрочки промывки, между минимальным и максимальным значениями).

Конфигурация холодильника – выбор типа установки: тип 1 – холодильник находится сбоку, тип 2 – холодильник находится под машиной. В зависимости от этого параметра различаются видео-инструкции для промывки молочного контура.

2.9 Предустановленная автоматическая промывка



АВТОМАТИЧЕСКАЯ ПРОМЫВКА МОЛОЧНОГО КОНТУРА И КОНТУРА РАСТВОРИМЫХ НАПИТКОВ (продолжительность примерно 30 секунд)

ПРИМЕЧАНИЕ. Включение и настройка этих промывок выполняется сервисной службой.

Когда эта функция включена, каждый раз после подачи молока или растворимого напитка таймер начинает отсчет (0-99 минут). По его окончании на экран выводится время, оставшееся до начала цикла промывки:



Активация: автоматически через 30 секунд. В это время:

- если нажать , автопромывка начнется немедленно.
- если нажать , промывка будет отложена. В это время:
 - Если нажать любую кнопку подачи, кроме подачи молока/растворимых напитков, счетчик запустится заново через минуту после завершения подачи.
 - Если нажать кнопку подачи молока / растворимых напитков, счетчик начнет отсчет с максимального времени (0-99 минут).

АВТОМАТИЧЕСКАЯ ПРЕДУСТАНОВЛЕННАЯ ПРОМЫВКА.

Только для машин с системой приготовления капучино (примерно 30 секунд)

Помимо уже описанных промывок, применяется также промывка под названием NSF.

Работа: После каждой подачи молока начинается отсчет времени (210 минут). По его завершении дисплей показывает, сколько секунд осталось до начала цикла промывки:



- Если нажать кнопку подачи молока / капучино, счетчик начнет отсчет с максимального времени (210 минут).

Тип промывки: водой, полностью автоматически.

Особые условия



1) Каждый цикл промывки моющим средством (в заданное время) или ежедневно: в этом случае контур промывается целиком.

Поэтому до момента первой подачи с использованием контура подачи молока считается, что этот контур не содержит остатков молока, и отсчет (210 минут) не запускается.

2) Каждое выключение машины до истечения отсчета (210 минут):

при следующем включении, если 210 минут прошли, машина начинает предустановленный автоматический цикл промывки после достижения рабочей температуры.

Активация: Цикл начинается автоматически через 30 секунд. В это время:

- если , автопромывка начнется немедленно.
- если , промывка будет отложена. В это время:
 - Если нажать кнопку подачи кофе, счетчик запустится заново через минуту после завершения подачи

ПРОМЫВКА МАШИН SELF

Машины в версии SELF не имеют прямого доступа к выпадающему меню. Когда необходимо выполнить промывку, получите к сервисному программированию следующим образом:

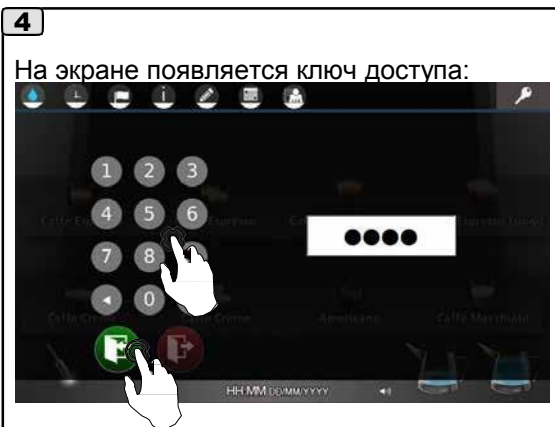
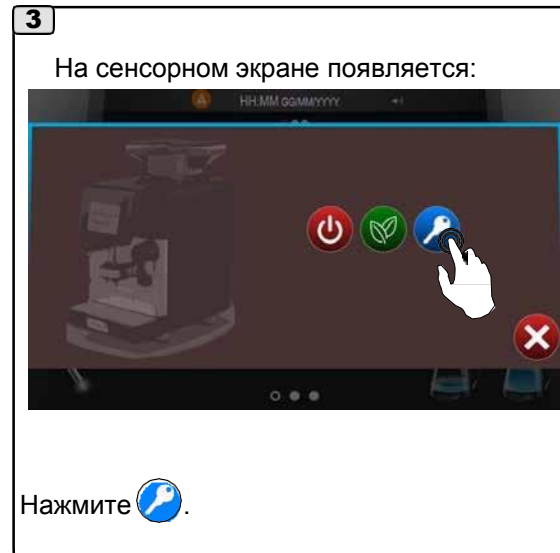
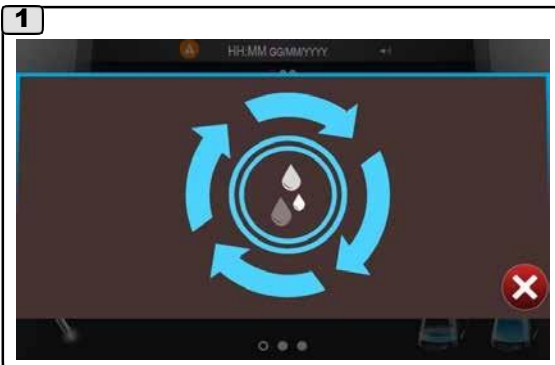



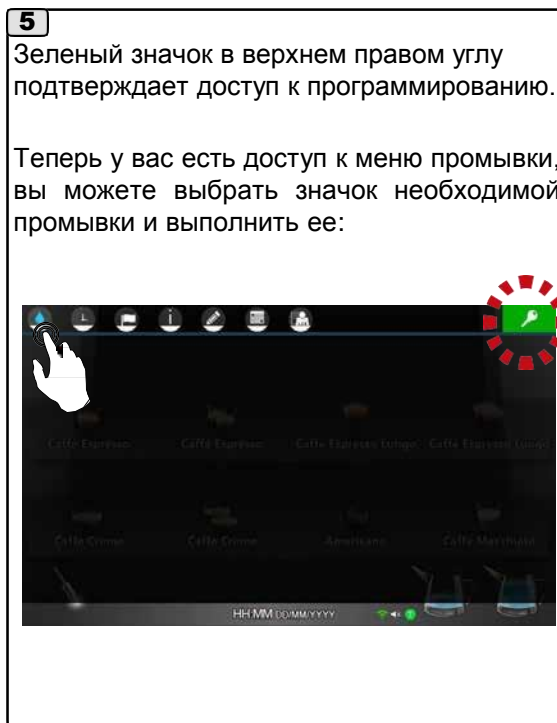
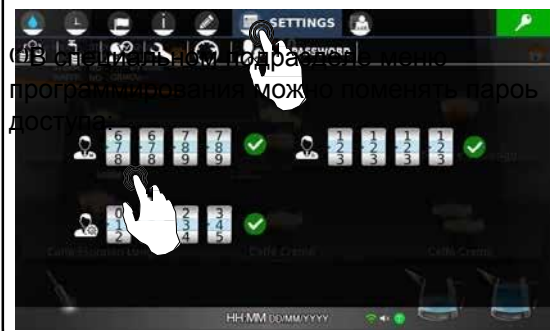

Введите пароль (*) и нажмите на зеленый значок , чтобы подтвердить.



3. Меню времени

Подразделы меню времени:

-  ДАТА И ВРЕМЯ
-  РЕЖИМ РАБОТЫ
-  ЭНЕРГОСБЕРЕЖЕНИЕ
-  ВРЕМЯ ПРОМЫВКИ

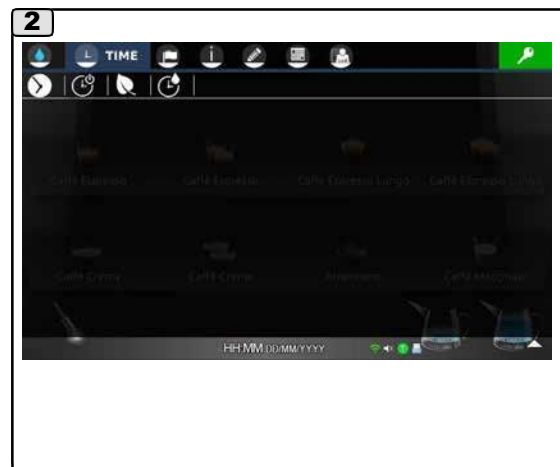
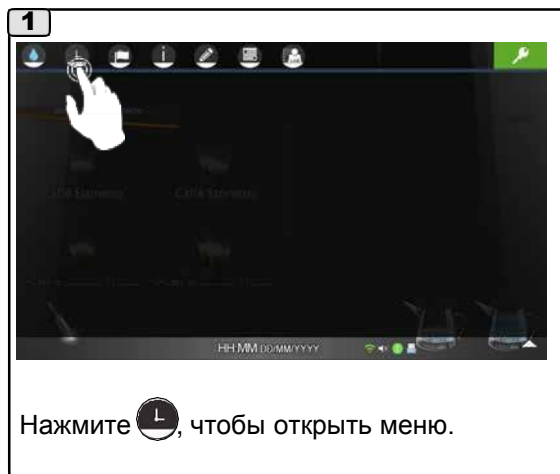

3.1 Меню даты и времени

ДАТА И ВРЕМЯ

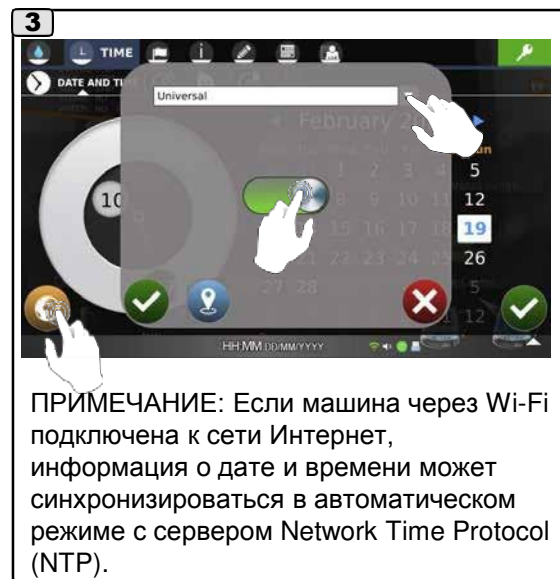
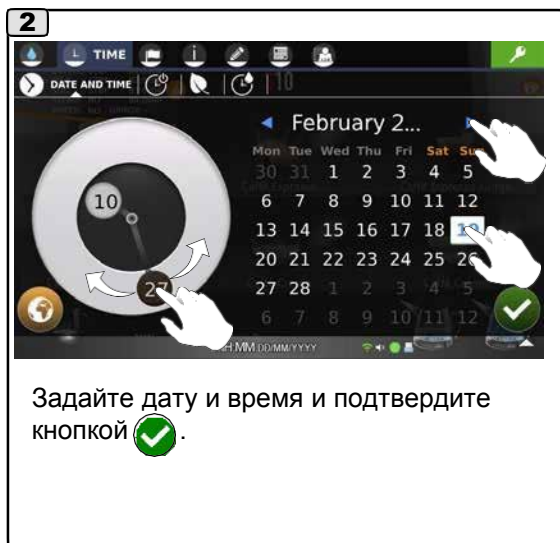
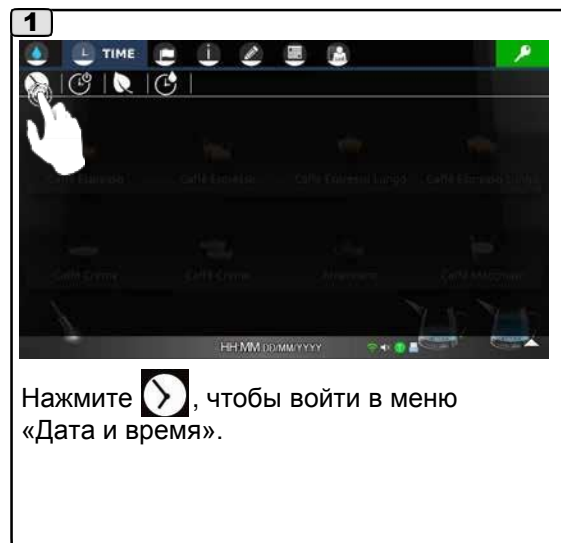

ПРИМЕЧАНИЕ: Если машина подключена к интернету, нажмите на значок , чтобы автоматически определить положение машины и задать время правильное время с учетом часового пояса.

ПРИМЕЧАНИЕ: отключено в машинах для Японии и Кореи.

3.2 Меню сервиса:

РЕЖИМ РАБОТЫ

Данная функция позволяет настроить время включения и выключения машины в отдельные дни недели.

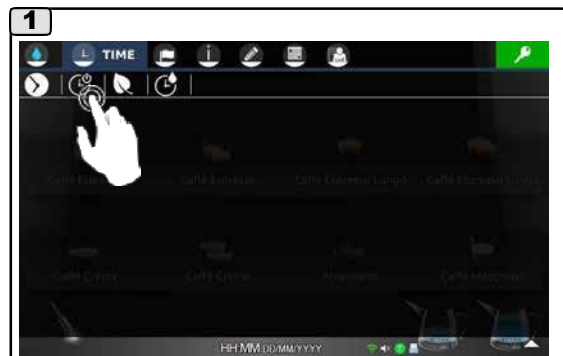





Нажмите, чтобы войти в меню «Режим работы».



Экран показывает предустановленные настройки.



Задайте время выключения (на красном фоне **04 : 00**) и время включения (на зеленом фоне **12 : 00**) и подтвердите значком .

ПРИМЕЧАНИЕ: Смена  цвета переключателя с зеленого  на красный  приводит к отключению функции; «day closed» (выходной).

Если для включения **00 : 00** и выключения **00 : 00** задано одинаковое время, то машина будет работать непрерывно.



3.3 Меню энергосбережения



ЭНЕРГОСБЕРЕЖЕНИЕ

В этом состоянии машина находится в режиме ожидания и поддерживает следующий температурный режим:
- давление бойлера на 1 бар ниже заданного, но не менее 0,2 бар;





Нажмите значок , чтобы войти в меню «Энергосбережение».



Экран показывает предустановленные настройки. Настройте  включение функции в нужные дни, сдвигая ползунок с красного  на зеленый .

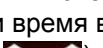

Задайте время включения (на зеленом  фоне) и время выключения (на красном фоне ) и подтвердите значком .



При активации функции на сенсорном экране появляется значок энергосбережения.

Чтобы вернуть машину в рабочий режим, коснитесь сенсорного экрана.

3.4 Меню времени промывки:

ВРЕМЯ ПРОМЫВКИ

В этом меню настраивается время появления запросов на промывку. Выводимые на экран запросы запускают циклы промывки (см. раздел «Промывка»).

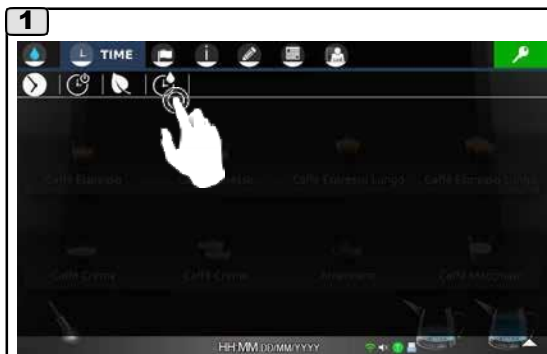

Нажмите значок , чтобы открыть меню «Время промывки».



Экран показывает предустановленные настройки.

Промывку 1 нельзя отключить, это промывка полного цикла. Она запускается ежедневно в заданное время, но не позднее 24 часов с момента последнего запроса.









Пользователь меняет только время запуска. Чтобы сохранить введенное время, нажмите на значок .

3.4 Меню времени промывки:

Изменяемые настройки.

- включение от 2 до 5 промывок, выбор из:

 короткая промывка группы,  промывка группы,
 промывка молочного контура,  промывка контура
растворимых напитков,  полная промывка,  отключено.

Примечание: можно задать блокировку подачи в случае, если промывка не проводилась в течение часа после запроса о промывке.

В этом случае символы кофейного контура , молочного контура  и контура растворимых напитков ) отмечены знаком .

Если промывка не проводится, программа блокирует все подачи с отмеченными напитками.

Пример.

Значок  указывает на блокировку кофейного контура.

Если не провести промывку группы до окончания заданного срока, все напитки на основе кофе будут заблокированы.

Через час запрос на промывку больше не показывается. Если выбрать напиток на основе кофе, появляется экран блокировки.

Проведите промывку, чтобы вернуться к нормальному режиму работы.

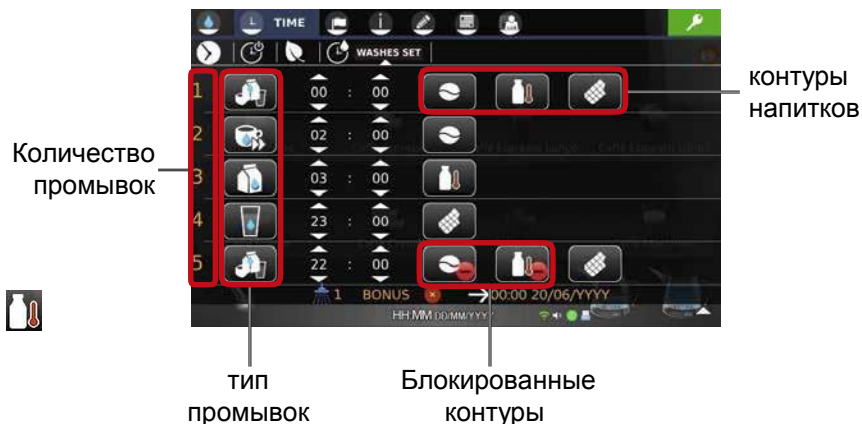

3.4 Меню времени промывки:

ФУНКЦИЯ 1 BONUS БОНУС

Функция «Бонус» связана с проведением промывки 1.



Если оператор выполняет промывку до окончания выделенного для этого часа, появляется зеленый значок (бонус) .

Машина запоминает, что цикл промывки и в заданное не будет запрашивать промывку и заменит зеленый знак бонуса  на красный .





Промывка завершена до заданного времени: 00:00.



В конце цикла промывки красный значок  сменяется значком зеленого цвета  (бонус). Время следующей промывки сместилось на 24 часа вперед.



В заданное время промывки (00:00) зеленый символ  меняется на красный , и бонус отменяется. Время следующей промывки задается заново на 00:00.

Примечание: указанные в низу экрана дата и время  00:00 21/06/YYYY относятся к следующей запланированной полной промывке (промывке 1).

4. Меню выбора языка

Меню «Выбора языка» позволяет выбрать язык для меню, единицы измерения и формат времени и даты.



Примечание: в дополнение к установленным языкам, можно установить дополнительный язык, конфигурация для которого задается платформой PlatOne.

1

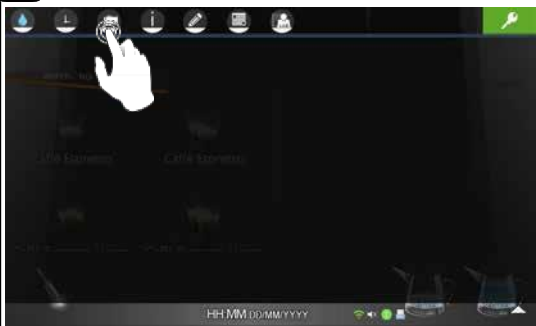

Нажмите , чтобы открыть меню «Выбор языка».





2



Задайте язык меню, единицы измерения (температуры и давления) и форматы (даты и времени); подтверждается сразу.

5. Меню информации

Подразделы меню «Информация»:

-  СЧЕТЧИКИ
-  СЧЕТЧИКИ ПОДАЧ
-  ДАННЫЕ О МАШИНЕ
-  ИСТОРИЯ ПРОМЫВОК
-  ИСТОРИЯ ОШИБОК

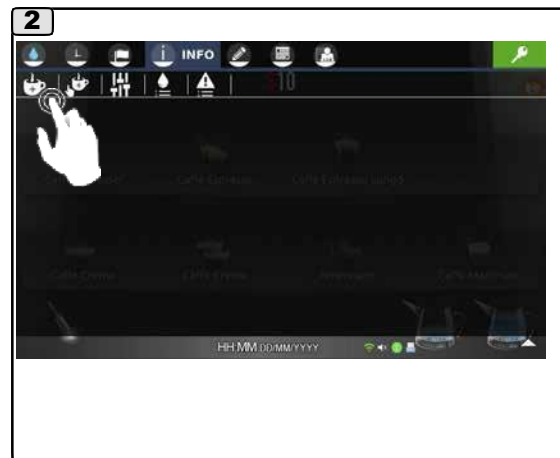
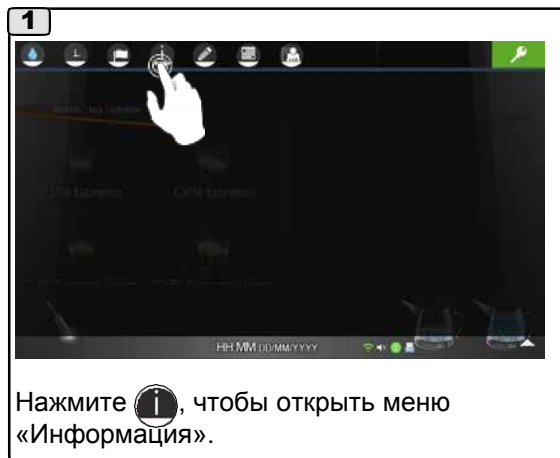

5.1 Меню счетчиков:

СЧЕТЧИКИ



Нажмите  чтобы войти в меню «Счетчики». Меню показывает все изменения, которые отсчитывает счетчик. Нажмите и удерживайте  несколько секунд, чтобы сбросить счетчик.

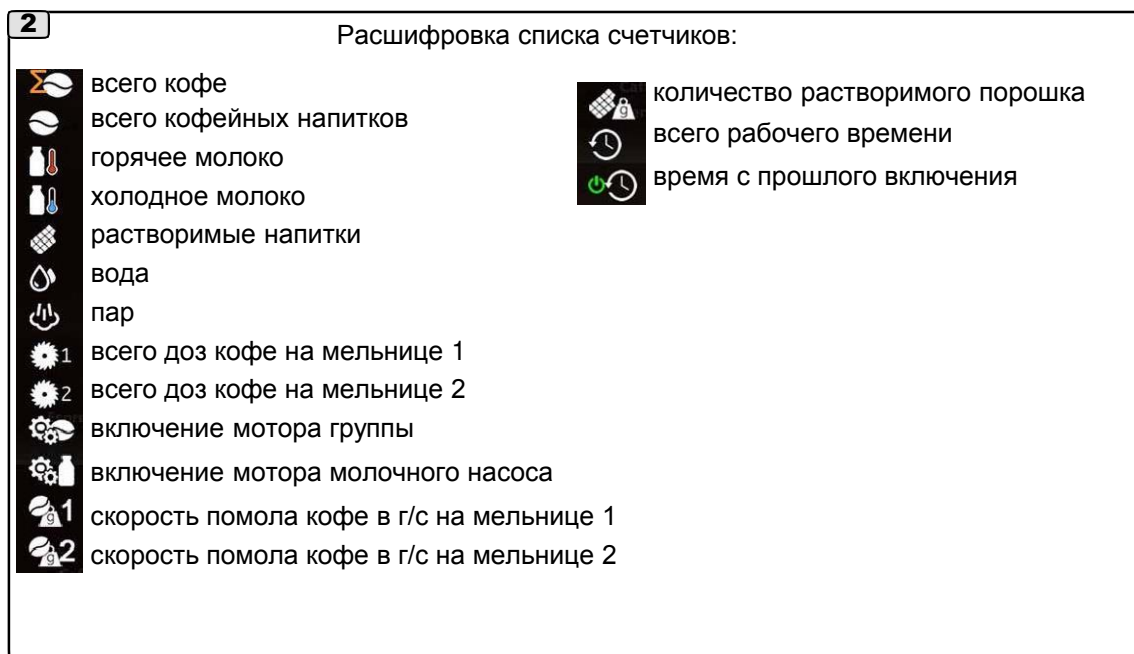

2. Меню счетчиков подач

Счетчики подач



Нажмите , чтобы войти в меню «Счетчики подач».

На экране показано число подач по отдельным счетчикам.

Нажмите и удерживайте  несколько секунд, чтобы сбросить счетчик.

3. Меню данных о машине

ДАННЫЕ О МАШИНЕ





Нажмите , чтобы войти в меню «Данные о машине».

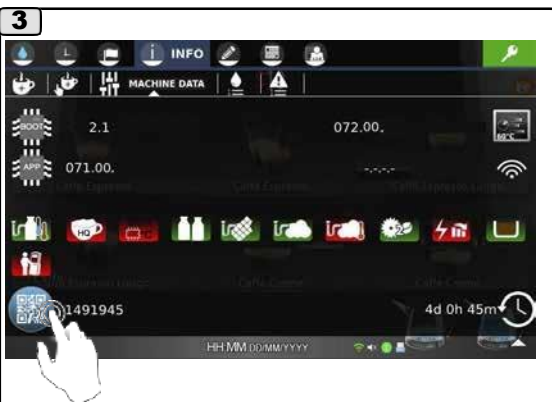

На экране показаны параметры машины.

5.3 Меню данных о машине















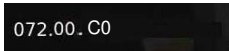





Нажмите , чтобы получить QR-код с информацией по машине.



QR-код появится на экране и после считывания мобильным устройством передаст данные по машине.

5

Использованные знаки:

 горячее молоко	 ограничение мощности	 072.00.C0	версия памяти ведущего ЦПУ (сенсорный экран)
 пока недоступно	 емкость для отходов молотого кофе	 APP 071.00.C0	версия памяти приложения ведомого ЦПУ
 пока недоступно	 машина в режиме самообслуживания	 BOOT 2.1	версия загрузчика ведомого ЦПУ
 второе молоко	 QR-код с данными машины (серийный номер, счетчики)	 1491945	серийный номер
 растворимые напитки	 9m режим работы	 55°C	температура ядра ведущего ЦПУ.
 пар	 IP-адрес машины (если подключено к сети Wi-Fi)		
 turboteam или autosteam			
 число мельниц (задается от 1 до 2)			

Если машина подключена к интернету, эта кнопка запускает удаленное обновление программного обеспечения и документации.

ПРИМЕЧАНИЕ: перед обновлением сохраните на USB-накопитель все данные для восстановления заданных настроек машины.

5.4 Меню истории промывок:

ИСТОРИЯ ПРОМЫВОК







Нажмите , чтобы войти в меню «История промывок». На экране появляется запрос запрограммированной промывки.



Нажмите и удерживайте  несколько секунд, чтобы сбросить счетчики промывок.



3
Использованные знаки:

-  число промывок
-  запрошенные промывки
-  выполненные промывки
-   номер промывки и время регистрации промывки, не выполненной в выбранный день.

5.5 Меню истории ошибок

ИСТОРИЯ ОШИБОК



Нажмите , чтобы войти в меню «История ошибок».

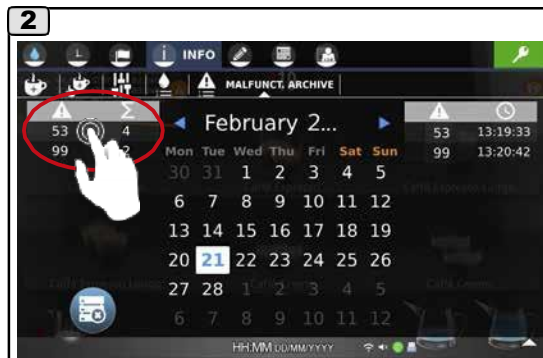

Цифры указывают на код ошибки и сколько раз она возникала.

Нажмите на код ошибки.



Вы увидите:

- слева: статус машины при первом показе ошибки;
- справа: последний повтор ошибки.

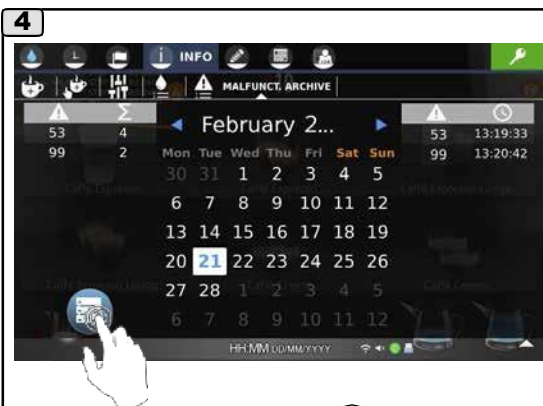

Нажмите , чтобы выйти.

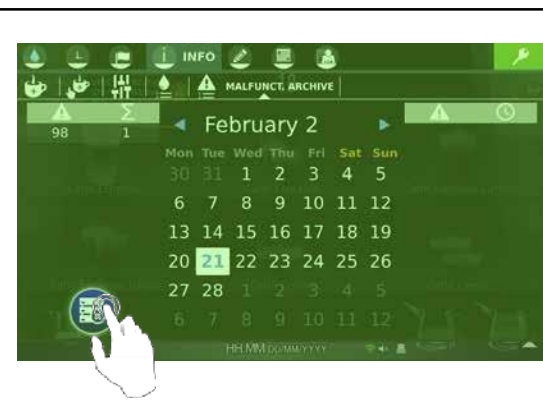

Нажмите и удерживайте  несколько секунд, чтобы сбросить память ошибок.



Использованные знаки:

-  код ошибки
-  количество повторов
-  время

5.5 Меню истории ошибок



ИСТОРИЯ ОШИБОК

53	
2015-06-24 15:36:33	2015-06-24 15:36:33
94 °C 1.3 bar	94 °C 1.3 bar
GR: 80 °C	GR: 80 °C
STEAM: NO	STEAM: NO
WATER: NO	WATER: NO
COFFEE: STBY	COFFEE: STBY
MILK: STBY	MILK: STBY
SOL: STBY	SOL: STBY
OUTB1: 0x00	OUTB1: 0x00
OUTB2: 0x00	OUTB2: 0x00
OUTB3: 0x04	OUTB3: 0x04
OUTB4: 0x00	OUTB4: 0x00
GRMOV: --	GRMOV: --

температура кофейного блока

состояние кофейного цикла.

состояние цикла растворимых напитков:

неполадка группы в фазе

давление бойлера

состояние цикла подачи пара и воды

состояние молочного цикла

указывает, на какой фазе движения кофейной группы произошла ошибка

Состояние кофейного цикла.

1. STATUS_START_COFFEE,
2. STATUS_RESET,
3. STATUS_GRINDING,
4. STATUS_CHAMBER_EMPTYING,
5. STATUS_UNIT_RISING,
6. STATUS_DISPENSING,
7. STATUS_GRINDER_ADJUSTMENT,
8. STATUS_PRESSURE_RELEASE,
9. STATUS_DRYING,
10. STATUS_GROUNDS_EXPULSION,
11. STATUS_SHORT_WASH,
12. STATUS_LONG_WASH,
13. STATUS_LONG_WASH_SOAK,
14. STATUS_COFFEECYCLE_TERMINATED, equivalent to STBY

Состояние молочного цикла

1. STATUS_START_MILK,
2. STATUS_TRIGGER,
3. STATUS_DISPENSING_FR_MN,
4. STATUS_DISPENSING_FR_NMN,
5. STATUS_DISPENSING_HOT_MN,
6. STATUS_DISPENSING_HOT_NMN,
7. STATUS_WASHING_SPOUT,
8. STATUS_WASHING_CIRCUIT,
9. STATUS_AUTOMATIC_MILK_WASH,
10. STATUS_AUTOMATIC_MILK_WASH_NSF,
11. STATUS_MILK_WASH_DETERGENT,
11. STATUS_MILKCYCLE_TERMINATED, equivalent to STBY

5.5 Меню истории ошибок



ИСТОРИЯ ОШИБОК

Состояние цикла растворимых напитков:







- 1.STATUS_SOLUBLE_START,
- 2.STATUS_SOLUBLE_DISPENSING,
- 3.STATUS_SOLUBLE_WASHING,
- 4.STATUS_SOLUBLE_GUIDED_WASH,
- 5.STATUS_SOLUBLE_AUTOMATIC WASH,
- 6.STATUS_SOLUBLECYCLE_TERMINATED, equivalent to STBY

GRMOV: Код фазы неполадки группы

Код фазы неполадки группы	Обозначение	Описание
1	GRMOV_FC2	Движение к FC2
2	GRMOV_OUTFC2	Движение к FC2 во время промывки Выход из FC2 Движение к FC2 при движении назад
3	GRMOV_OVERFC2	Неполадка при превышении FC2
4	GRMOV_COMP	Компенсация при подаче
5	GRMOV_FC3	Движение к FC3 Движение к FC3 во время промывки Поиск порога к FC3 во время цикла очистки фотоячейки
6	GRMOV_FC1	Движение к FC1
7	GRMOV_OUTPOS1	Камера смещена на стадии растворения моющей таблетки
8	GRMOV_OUTPOS2	Камера смещена три раза на стадии ополаскивания промывки

6. Меню персонализации

Подразделы меню «Персонализация»:

-  НАСТРОЙКИ РЕЦЕПТОВ
-  НАСТРОЙКИ ВОДЫ/ПАРА
-  ФОН
-  ЗАСТАВКА
-  АУДИО
-  МУЛЬТИМЕДИА
-  ПОДСВЕТКА RGB
-  WIFI

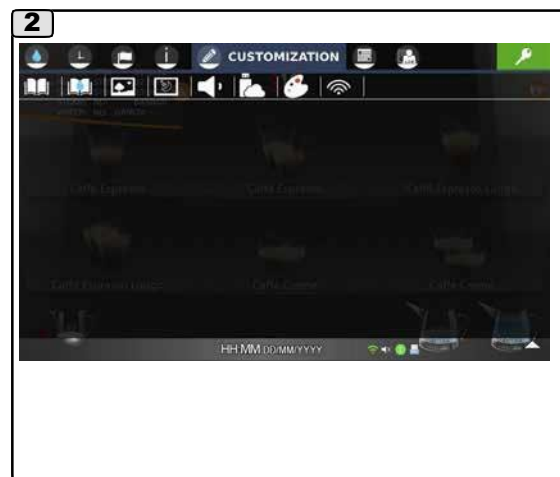
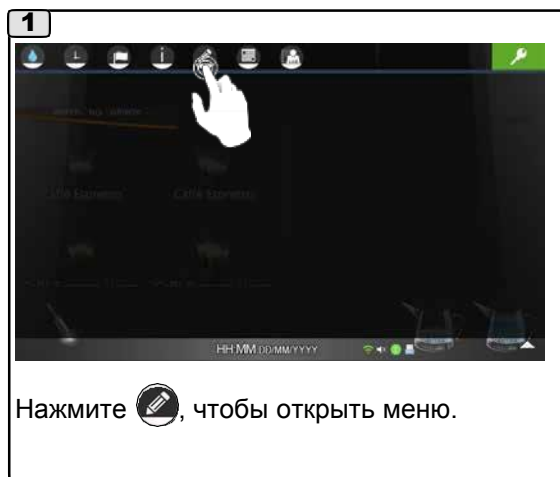

6.1 Меню персонализации

НАСТРОЙКИ РЕЦЕПТОВ

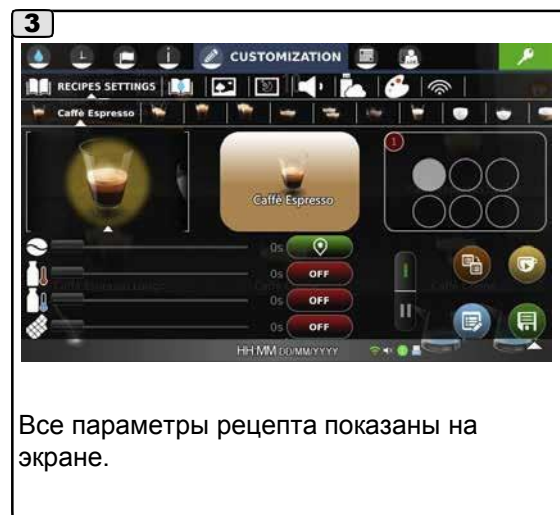
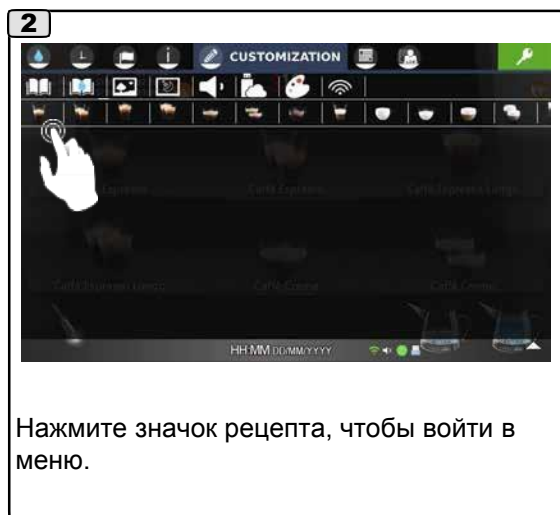
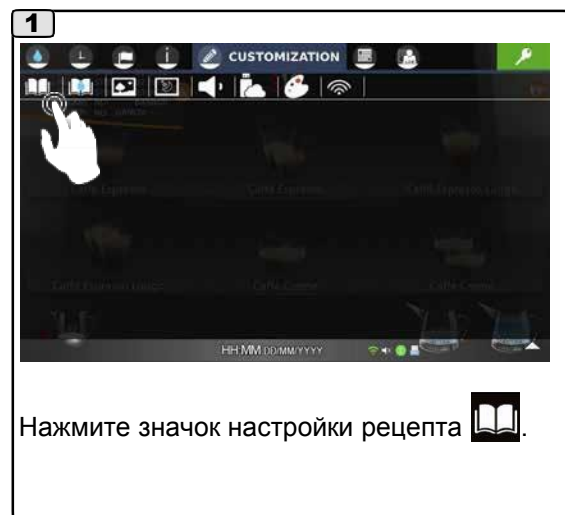

6.1 Меню персонализации

4



ПРИМЕЧАНИЕ. Каждое изменение рецепта меняет зеленый значок на красный. Чтобы сохранить изменения, нажмите на красный значок. Он изменит цвет на зеленый.

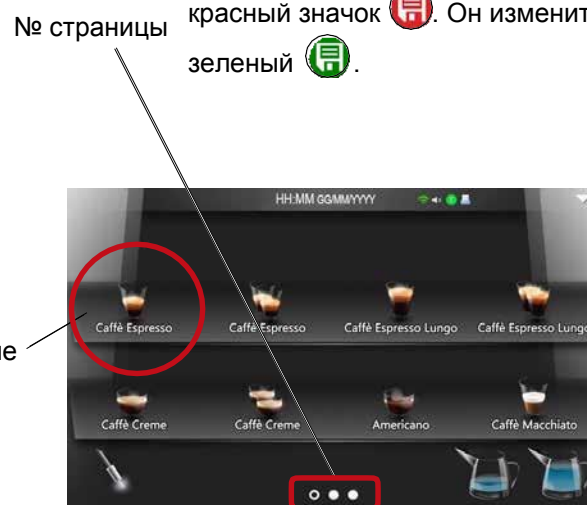

• Значок



Смахните рисунок в сторону, чтобы сменить знак рецепта. То же изображение появится рядом с названием.

• Название



Чтобы изменить название рецепта, нажмите на него.

На появившейся клавиатуре введите нужный текст и подтвердите его значком.





6.1 Меню персонализации

• Параметры рецепта



Нажмите , чтобы изменить параметры рецепта.





Чтобы изменить значения отдельных параметров, используйте значки  и . Или нажмите на значение параметра и на появившейся клавиатуре введите требуемое значение, после чего подтвердите его значком .

Примечание: при вводе значений на клавиатуре отображаются минимальное и максимальное значения.



• Положение и страница



Нажмите , чтобы показать другие привязанные к кнопкам варианты. Выбранный значок сменится на .



Нажмите , чтобы просмотреть следующие страницы.

6.1 Меню персонализации

• Выбор блокировки



Чтобы заблокировать и скрыть один или несколько рецептов, нажмите на значок



После подтверждения блокировки выбранный напиток больше не показывается на экране.

ПРИМЕЧАНИЕ: заданные параметры сохраняются, для просмотра нажмите .

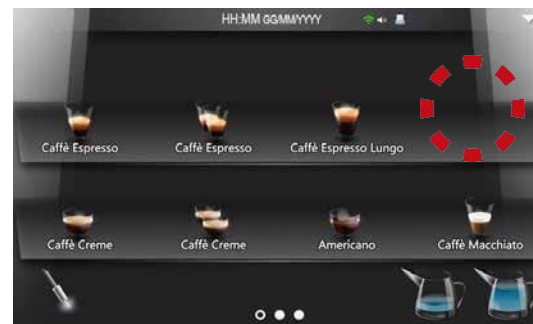

6.1 Меню персонализации

- Изменяемые параметры
- Шоколад Латте Кофейный напиток

1

Repetition - 1 +

Water Dose - 100 + imp

Water Before - 0 + imp

Water After - 500 + imp

Backing - 0.2 + s

Infusion - 2.0 + s

Pressure Discharge - 2.0 + s

MM1 Coffee Dose - 3.0 + s

MM2 Coffee Dose - 0 + s







Range Min:10 Max:1999 Step:1

PRIMEЧАНИЕ: при вводе значений на клавиатуре отображаются минимальное и максимальные значения.

6.1 Меню персонализации

- Параметры для Шоколада / Латте / Кофейного напитка:

2

- **Repetition** (количество подач выбранных напитков, задается от мин. до макс.);
- **Water Dose** (импульс объемного дозатора, задается от мин. до макс.);
- **Water Before** (импульс объемного дозатора, задается от мин. до макс.);
- **Water After** (импульс объемного дозатора, задается от мин. до макс.);
- **Backing** (время движения камеры назад после фазы сжатия кофейной таблетки, регулируется для каждой отдельной кнопки; задается от мин. до макс.);
- **Infusion** (время пролива, задается от мин. до макс.);
- **Pressure Discharge** (время сброса давления, задается от мин. до макс.);
- **MM1 Coffee Dose** (время помола, задается от мин. до макс.);
- **MM2 Coffee Dose** (время помола, задается от мин. до макс.);
- **Drying** (время сушки таблетки, задается в пределах от мин. до макс.);
- **Hot Milk Dose** (время подачи горячего молока, задается от мин. до макс.);
- **Hot Milk Emulsion** (время эмульсии горячего молока, задается от мин. до макс.);
- **FM/NFM Hot Milk** (выбор подачи вспененного или не вспененного молока первым).
 ДА: FM – горячее вспененное молоко.
 НЕТ: NFM./не вспененное молоко;
- **v Mpl Hot Emulsion** (скорость мотора насоса для подачи горячего вспененного молока, задается от мин. до макс.);
- **v Mpl Hot Milk** (скорость мотора насоса для подачи горячего молока, задается от мин. до макс.);
- **Soluble Water Dose** (время подачи воды для растворимых напитков, задается от мин. до макс.);
- **Soluble Dispenser Dose** (время активации дозатора растворимых напитков, задается от мин. до макс.);
- **Continuous Powder Dispensing**  для активации сдвиньте ползунок с красного фона  на зеленый .
- **Dispenser Advance Time** (миксер включается перед дозатором, задается от мин. до макс.);
- **Emptying Duct Time** (время, необходимое для слива из трубки растворимых напитков, задается от мин. до макс.);
- **Soluble Temp Level** (указывает на количество уровней температуры растворимых напитков; задается от мин. до макс.);
- **Milk Selected** (выбор молока для каждого напитка из контейнера 1 или 2);
- **Second Heating** (в двойной цепи нагрева, включается второй выход подачи кофе при более низкой температуре);
включено ДА  / НЕТ .

Примечание: Типы напитков и некоторые пункты программирования данных зависят от конфигурации машины.

6.1 Меню персонализации

- Всплывающее окно подачи
- Знак напитка

1



Нажмите .



Нажмите , чтобы начать настройку всплывающего окна.



Копия рецепта, всплывающее окно

сохранить параметры

выход

ПРИМЕЧАНИЕ: Если нажать и удерживать значок  до появления зеленого окна, выбранный для рецепта стиль всплывающего окна копируется во все рецепты в машине.

2



По окончании настройки всплывающего окна подтвердите выбор значком .



Нажмите значок выбранного напитка, чтобы начать подачу.

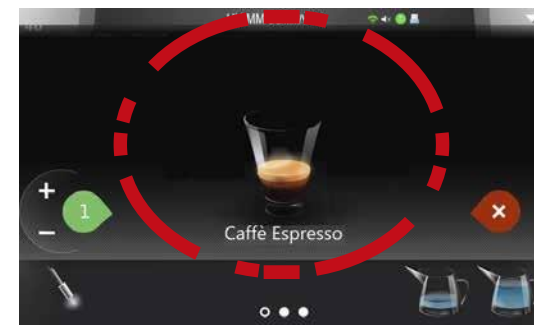

Во время подачи на экране показано заранее выбранное изображение напитка.

6.1 Меню персонализации



- Всплывающее окно подачи
- Фото

1



Всплывающее окно настраивается кнопками  и .



Вы можете персонифицировать вид экрана во время подачи, добавив стандартные или собственные фотографии. Нажмите на выбранный файл и подтвердите выбор значком . Нажмите на значок , чтобы просмотреть доступные фотографии.

2



Нажмите значок выбранного напитка, чтобы начать подачу.

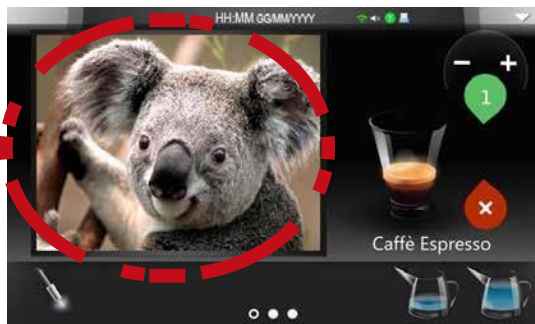

Во время подачи показывается имеющееся видео.

6.1 Меню персонализации

- **Всплывающее окно подачи**
- **Видео**



1



Всплывающее окно настраивается кнопками  и .



Вы можете персонифицировать вид экрана во время подачи, добавив стандартные или собственные фотографии.

Нажмите на значок , чтобы просмотреть доступные фотографии. Нажмите на выбранный файл и подтвердите выбор значком .

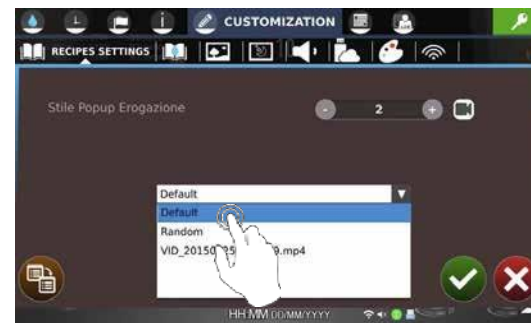

2



Нажмите на символ выбранного напитка для начала подачи.

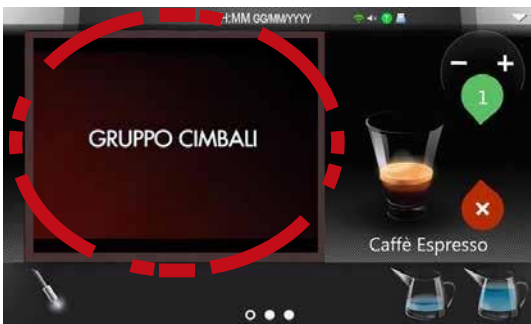



Во время подачи показывается имеющееся видео.

6.1 Меню персонализации

- Всплывающее окно подачи
- Физические свойства (температура, давление).

1



Всплывающее окно настраивается кнопками  и .



По окончании настройки всплывающего окна подтвердите выбор значком .



Нажмите значок выбранного напитка, чтобы начать подачу.

2



Во время подачи на экране показано изменение температуры и давления технического бойлера и кофейной группы.

6.1 Меню персонализации





• Начать смешивание



1









Функция «Начать смешивание» задает последовательность циклов подачи кофе, горячего молока, холодного молока и шоколада для получения необходимого сочетания.

На экране отображается:

 длительность в секундах для кофе (первая линия);
 длительность в секундах для горячего молока (вторая линия);
 длительность в секундах для холодного молока (третья линия);
 длительность в секундах для растворимых напитков (четвертая линия).

 0.0s Отсрочка подачи выбранного напитка; задается от мин. до макс. или отключается значком 

 показывает начало подачи напитка; выбор из 4 режимов:

-  начало, когда нажата кнопка выбора;
-  конец кофе, в конце кофейного цикла;
-  конец горячего молока, в конце молочного цикла;
-  конец холодного молока, в конце молочного цикла;
-  конец растворимого напитка, в конце цикла раств. напитков.
-  напиток отключен.



цикл кофе
ц. горячего молока
ц. холодного молока
цикл раств. напитков

6.1 Меню персонализации

• Панель тестов



Нажмите на значок , чтобы просмотреть следующие страницы.



Нажмите , чтобы открыть панель тестов.



Нажмите , чтобы включить функцию тестирования.



• Проверка взвешивания растворимых напитков



Нажмите , чтобы посмотреть следующую страницу.



Нажмите , чтобы начать цикл взвешивания растворимых напитков.

-  начать цикл взвешивания
-  ВЫХОД

6.1 Меню персонализации

• Проверка взвешивания кофе

3



Нажмите , чтобы показать следующую страницу.



Нажмите , чтобы начать цикл взвешивания кофе.

 начать проверку помола

 ВЫХОД

6.1 Меню настройки рецептов

1



Нажмите , чтобы включить функцию клонирования.

2



№ страницы
клон 1 рецепта
клоны нескольких рецептов
выход
подтверждение

• Клон одного рецепта

1



Нажмите , чтобы показать следующую страницу.

2



Нажмите значок одного клона. 



Нажмите , чтобы клонировать рецепт: выбранный значок меняется на ; чтобы сохранить изменения, нажмите .

6.1 Меню настройки рецептов

- Клоны нескольких рецептов



Нажмите , чтобы показать клоны нескольких рецептов.

Нажмите , чтобы клонировать рецепты: выбранный значок меняется на ; чтобы сохранить изменения, нажмите .

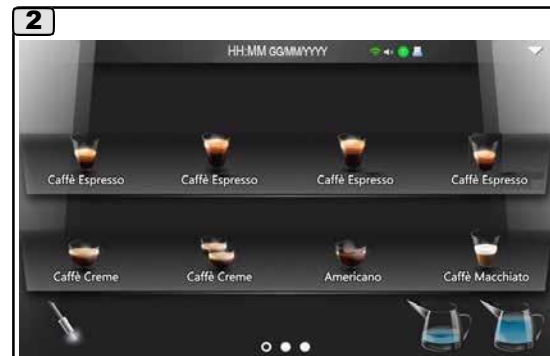

6.2 Меню настройки воды/пара

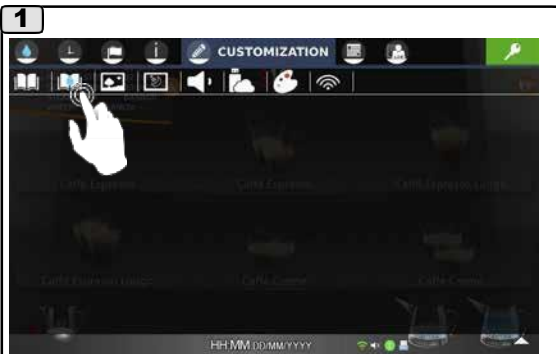

НАСТРОЙКИ ВОДЫ / ПАРА





Нажмите , чтобы открыть настройки воды и пара.



ПРИМЕЧАНИЕ: значки  появляются только если установлены системы Turbosteam или Autosteam.

Нажмите , чтобы открыть настройки пара, и  для настройки воды.

Чтобы изменить значения отдельных параметров, используйте значки  и . Или нажмите на значение параметра и на появившейся клавиатуре введите требуемое значение, после чего подтвердите его значком .

ПРИМЕЧАНИЕ: при вводе значений на клавиатуре отображаются минимальное и максимальное значения.

Макс. время подачи воды 20 секунд.





Пар

- температура остановки пара (время подачи пара, задается от мин. до макс.);
- уровень эмульсии (время подачи пара, задается от мин. до макс.);

Вода

- время воды (время подачи воды, задается от мин. до макс.);

Примечание: если задать время, равное нулю, кнопка воды отключается и пропадает с главного экрана.

-  начать подачу;  остановить подачу;  отменить действие;
-  сохранить изменения;  изменения сохранены.

6.2 Меню настройки воды/пара

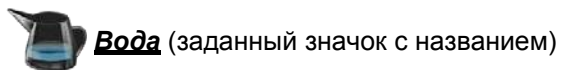

Вода (заданный значок с названием)



6.2 Меню настройки воды/пара



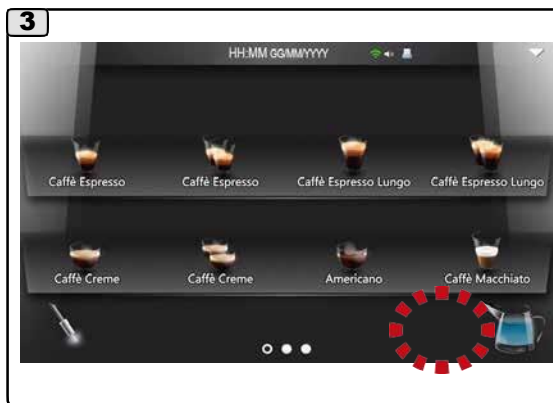

ПРИМЕЧАНИЕ: если задать время, равное нулю, значок воды отключается и пропадает с главного экрана.

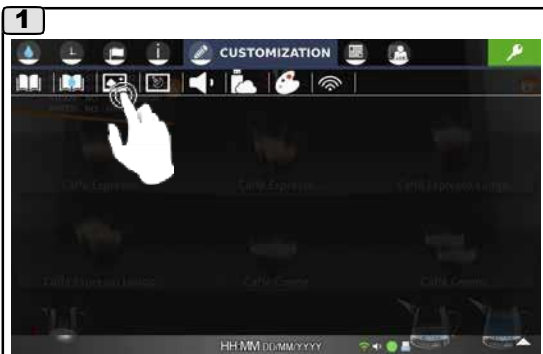

6.3 Меню фона

ФОН



Нажмите , чтобы войти в меню «Фон».



Смахивайте экран вбок, чтобы просмотреть доступные фоны.



Чтобы установить фон, нажмите на него.

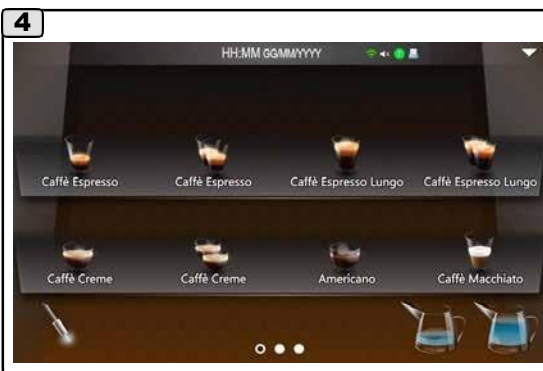

Нажмите , чтобы показать цену напитка. Стоимость показан рядом с соответствующим значком.
ПРИМЕЧАНИЕ: сумма меняется в соответствующем разделе меню счетов.

6.3 Меню фона

А8 ЦВЕТ НАЗВАНИЯ НАПИТКА



Начальный цвет названия напитка: **Caffè Espresso**.



Выберите значок персонального фона чтобы открыть меню цвета названия.



Выберите оттенок, как показано выше.



Нажмите , чтобы сохранить изменения.



На экране показаны названия напитков в заданном цвете.

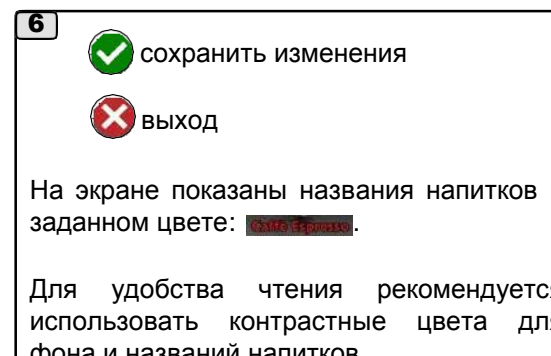

 сохранить изменения

 выход

На экране показаны названия напитков в заданном цвете: **Caffè Espresso**.

Для удобства чтения рекомендуется использовать контрастные цвета для фона и названий напитков.

Например:

- светлое название на темном фоне;
- темное название на светлом фоне.

6.4 Меню заставки

ЗАСТАВКА

1





Нажмите , чтобы войти в меню «Заставка».

2





На экране появятся настройки параметров заставки в формате изображений .



Для отключения, сдвиньте  ползунок с зеленого фона  на красный фон .

• Параметры изображения заставки

- Отсрочка запуска заставки
- Эффект смены изображения
Доступные эффекты:
 - 1) выцветание;
 - 2) приближение/удаление (исчезает от краев к центру; появляется от центра и растет к краям);
 - 3) сдвиг влево;
 - 4) сдвиг вправо;
 - 5) сдвиг вверх;
 - 6) сдвиг вниз;
 - 7) вращение влево;
 - 8) вращение вправо;
 - 9) Эффект джина (окно сворачивается неравномерно).
- Длительность показа фото
- Длительность перехода
- Индивидуальный набор фотографий (показывает свои изображения; см. раздел «Мультимедиа»  о загрузке файлов в машину).
- Показать время (показывает на заставке время).
- Показать текущую дату (показывает на заставке дату)
- RSS (показывает сообщения RSS в нижней части экрана, если машина подключена к интернету по WiFi и включена эта функция).
- RSS Feed (адрес сайта, присылающего новости RSS).



Чтобы изменить значения отдельных параметров заставки, используйте кнопки  .

Или сдвиньте  ползунок с красного фона  на зеленый .

Нажмите на значение, на появившейся клавиатуре введите значение и подтвердите его значком .



ПРИМЕЧАНИЕ: при вводе значений на клавиатуре отображаются минимальное и максимальное значения.



6.5 Меню заставки

• Параметры видео заставки

1

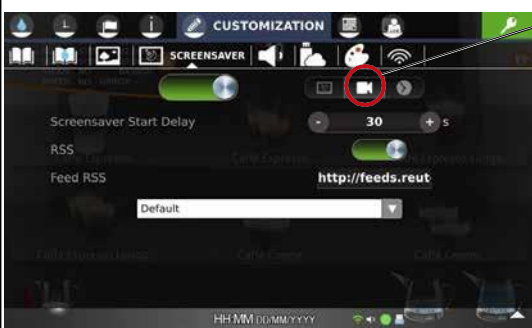
- Отсрочка запуска заставки
- RSS (показывает сообщения RSS в нижней части экрана, если машина подключена к интернету по WiFi и включена эта функция).
- RSS Feed (адрес сайта, присылающего новости RSS).





Чтобы изменить отсрочку запуска заставки, используйте значки  и . Нажмите на значение и на появившейся клавиатуре введите требуемое значение, после чего подтвердите его кнопкой .

ПРИМЕЧАНИЕ: при вводе значений на клавиатуре отображаются минимальное и максимальные значения.

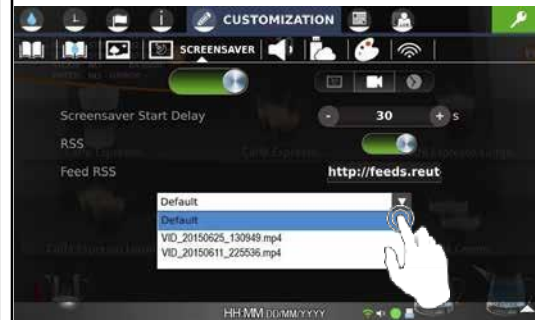
2







Для экранной заставки можно использовать собственные видео. Нажмите , чтобы открыть список видео и затем на название нужного файла (См. раздел «Мультимедиа»  о загрузке файлов в машину).

• Параметры времени заставки

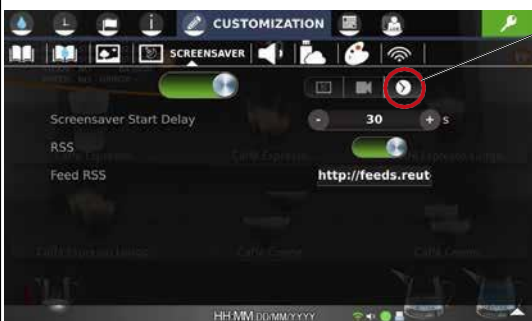
1

- Отсрочка запуска заставки
- RSS (показывает сообщения RSS в нижней части экрана, если машина подключена к интернету по WiFi и включена эта функция).
- RSS Feed (адрес сайта, присылающего новости RSS).



Чтобы изменить отсрочку запуска заставки, используйте значки  и . Нажмите на значение и на появившейся клавиатуре введите требуемое значение, после чего подтвердите его кнопкой .

Прим.: при вводе значений на клавиатуре отображаются мин. и макс. значения.

2



Время на заставке.



6.5 Меню аудио

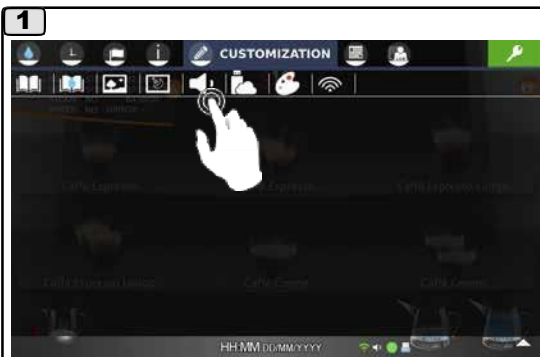



АУДИО



Нажмите , чтобы войти в меню «Аудио».



Передвигайте значок  влево и вправо , чтобы увеличить или уменьшить громкость.

-  максимальная громкость
-  нормальная громкость
-  минимальная громкость
-  звук отключен.

6.6 Меню мультимедиа



МУЛЬТИМЕДИА

Это меню для загрузки личных файлов (изображений и видео) в машину.





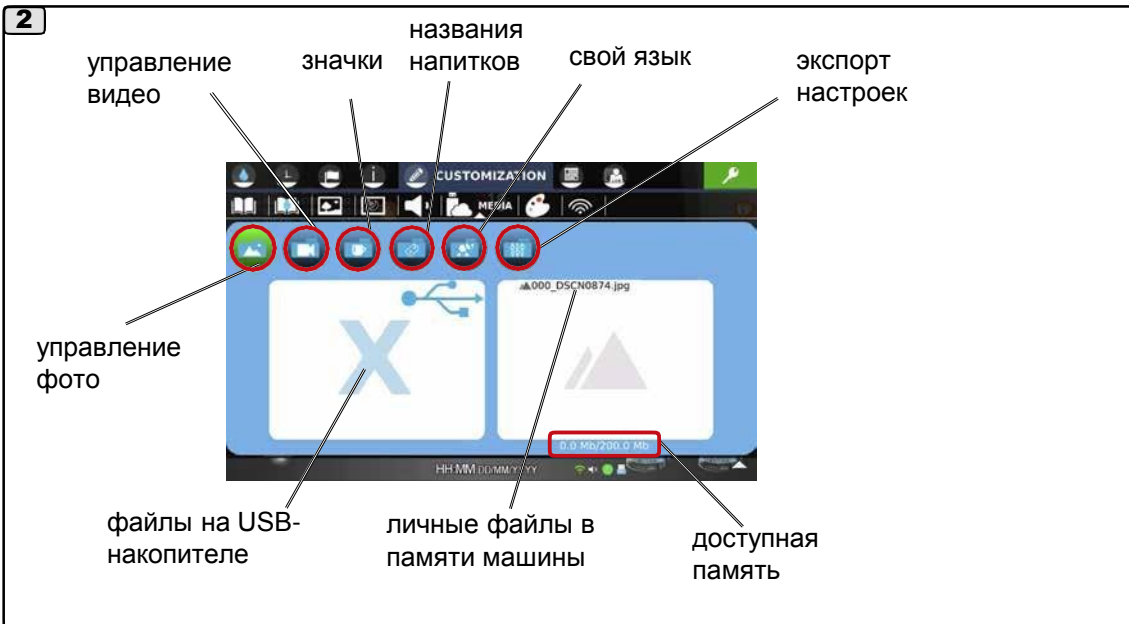



Нажмите , чтобы открыть меню «Мультимедиа».



3



Использованные символы:

-  Управление файлами в формате изображений.
 -  Управление файлами в формате видео
 -  Управление файлами значков
 -  Управление файлами названий рецептов
 -  Управление файлами своего языка
 -  Экспорт индивидуальных установок клиента на USB (знаки, изображения, текст и видео).
 -  Экспорт данных машины на USB (рецепты, настройки и т. д.).
 -  Импорт данных с USB
- 0.0 Mb/200.0 Mb Память, занятая личными файлами/
доступная память машины

ПРИМЕЧАНИЕ: окно слева показывает содержимое внешней памяти. Окно справа показывает содержимое памяти машины.

Окно слева пустует, когда

- - USB-накопитель не подключен;
- - на подключенном USB-накопителе нет файлов в поддерживаемых форматах.

-  Вы можете загрузить с USB-накопителя сообщения на своем языке.
-  Вы можете загрузить с USB-накопителя значки напитков.
-  Вы можете индивидуально задать значки и названия напитков с USB-накопителя.

ПРИМЕЧАНИЕ: Импортируемые файлы для этих функций создаются онлайн на платформе PlatOne.

6.6 Меню мультимедиа

• Загрузка изображений

Для загрузки в память машины личное изображение должно быть в одном из этих форматов:

JPG, PNG, BMP, предпочтительное разрешение 800x480 32 бит (файлы большего размера при загрузке сжимаются до этого размера). Машина не показывает файлы большего размера.

Всего можно загрузить до 50 Mb изображений.

ПРИМЕЧАНИЕ. Названия личных файлов изображений должны состоять только из цифр и букв.



Статус меню мультимедиа () изображения) до подключения USB-накопителя.

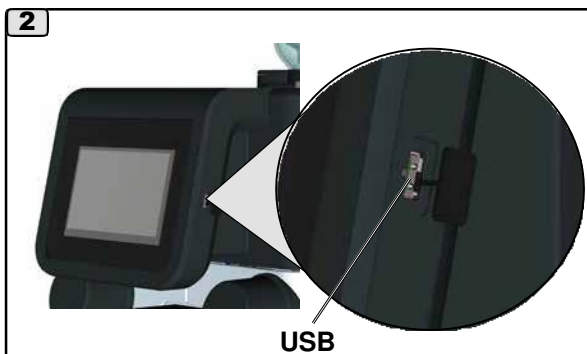

Вставьте USB-накопитель с изображениями в разъем справа от сенсорного экрана.

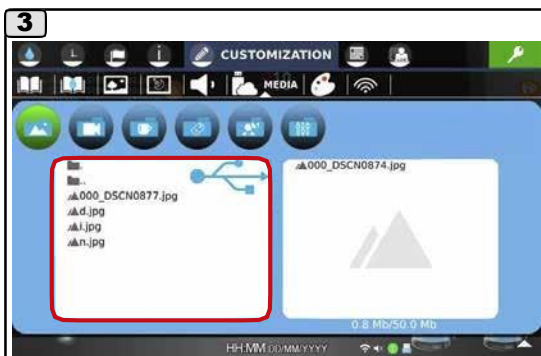

Окно слева показывает файлы на USB-накопителе.



Выберите одно или несколько изображений для копирования в память машины и нажмите .



Изображение на экране во время копирования.

6.6 Меню мультимедиа

• Загрузка изображений



Скопированные файлы отображаются в памяти машины.



В памяти машины можно также выбрать файлы и удалить их нажатием на значок .

• Индивидуальный фон



Выберите файл изображения из памяти машины и нажмите значок .



Изображение на экране во время копирования.



Чтобы установить фон, нажмите на него. Если удерживать значок  несколько секунд, индивидуальный фон стирается.

ПРИМЕЧАНИЕ. Перед удалением индивидуального фона выберите другой фон.

Примечание: в меню индивидуальной настройки фона можно загрузить только один индивидуальный фон за раз: при загрузке нового фона, он записывается поверх существующего.

6.6 Меню мультимедиа

• Загрузка видео

Для загрузки в память машины файлы видео должны быть в одном из этих форматов:

MP4, с максимальным разрешением 800x600, видео кодек H.264, аудио кодек AAC.

Всего можно загрузить до 200 Mb видео.

Примечание: невозможно загрузить файлы, не отвечающие этим стандартам.

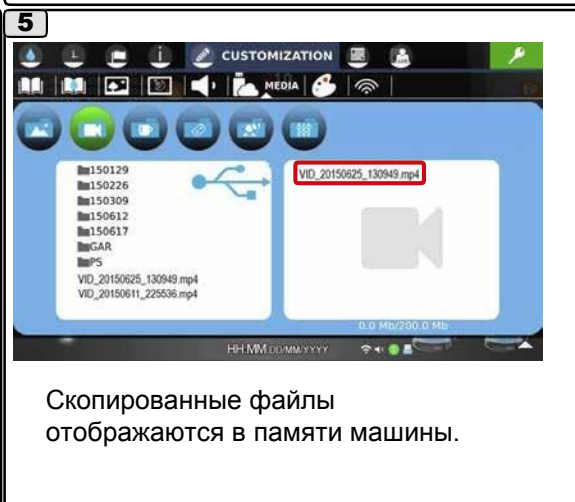
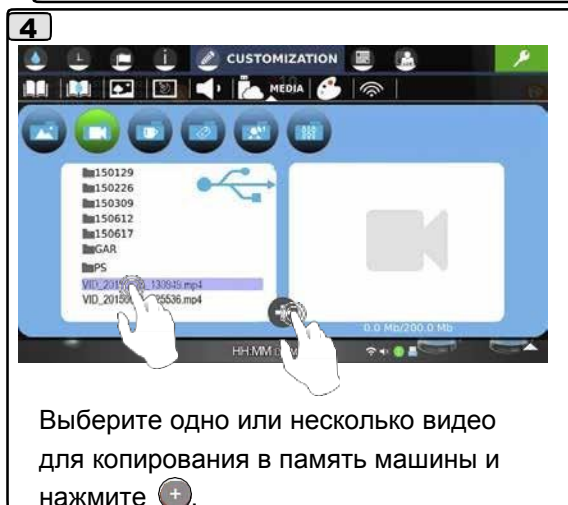
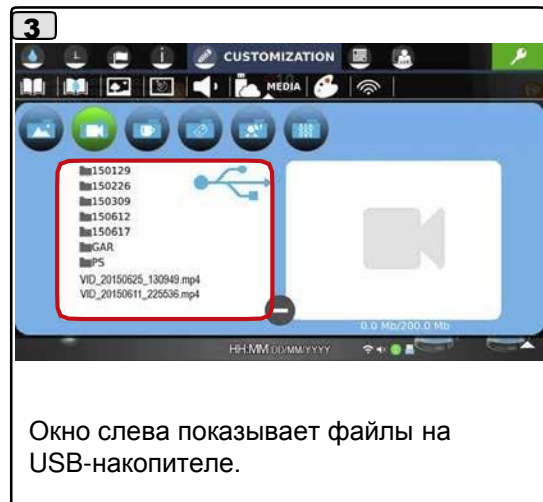
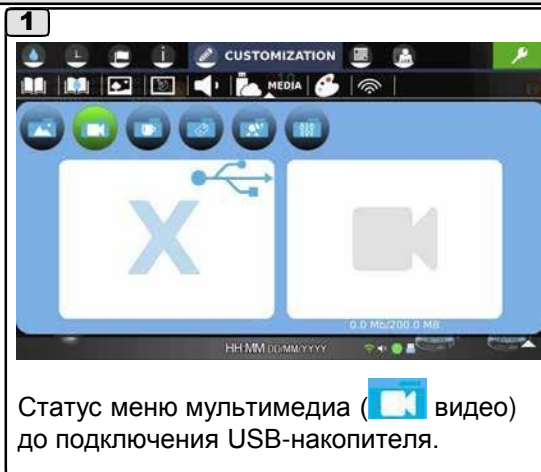



ПРИМЕЧАНИЕ. Названия личных файлов видео должны состоять только из цифр и букв.

6.7 Меню подсветки RGB

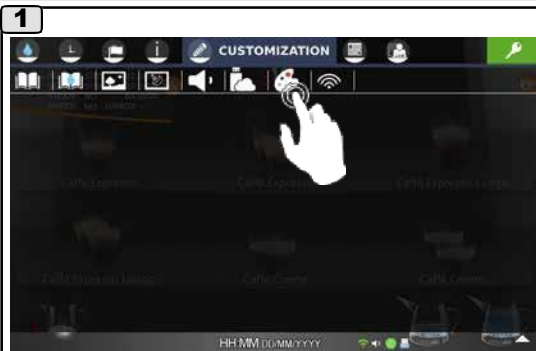
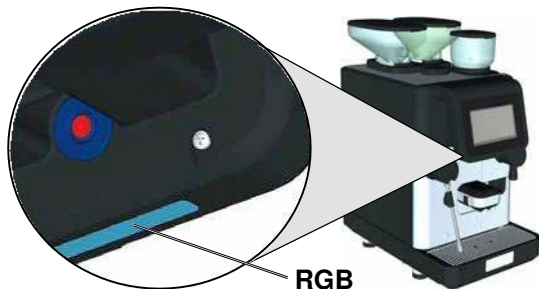

Подсветка RGB

В этом меню можно включить подсветку и изменить ее цвет (RGB).



Нажмите , чтобы войти в меню «Подсветка RGB».





Чтобы включить функцию, сдвиньте ползунок с красного фона  на зеленый .



Выберите оттенок, как показано выше.



Чтобы сохранить изменения, нажмите красный значок , который после этого сменит цвет на зеленый .

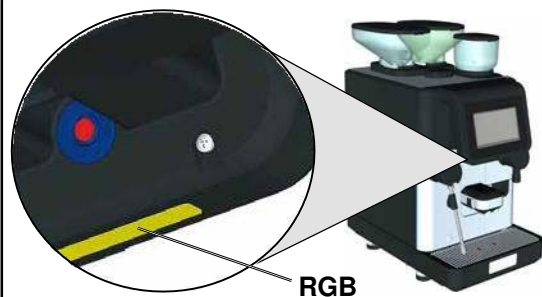

Цвет подсветки меняется сразу после выбора нового цвета.

6.8 Меню WiFi



WiFi



ВАЖНО: отключено в машинах для Японии и Кореи.



Нажмите , чтобы открыть меню «WiFi».

Чтобы включить функцию, сдвиньте ползунок с красного фона на зеленый.



Нажмите  для поиска сети.



Если сеть скрыта (скрыт SSID), нажмите Custom и введите название сети, тип защиты и пароль.



Появится клавиатура для ввода названия сети (SSID). По окончании ввода нажмите кнопку  для подтверждения.



Задайте параметры доступа к сети (открытая, WEP, WPA/WPA2) и любой пароль, нажмите  для подтверждения.

6.8 Меню WiFi



Когда соединение с сетью WiFi установлено, нажмите на значок доступа к настройкам, чтобы подключиться к portalу PlatOne.



Чтобы включить функцию, сдвиньте ползунок с красного фона на зеленый.



Нажмите , чтобы включить функцию.





Состояние соединения показано в поле WIFI STATUS справа вверху. Если соединение установлено, значок окрашивается в зеленый.

 Подключение к сети.

 Повторное подключение к сети.

 Поиск сети.

 Настройки доступа для передачи данных по WiFi на портал PlatOne. Доступно только после соединения с сетью WiFi.

 Зеленый значок: включено соединение с порталом PlatOne.

 Подтверждение.

 Значки подключения к WiFi:







 Анимированный значок: идет передача данных PlatOne.

 Подключения нет.

 Процент подключения к Wi-Fi

7. Меню программирования

Меню программирования:

-  РЕГЕНЕРАЦИЯ СМОЛЫ
-  ФИЛЬТР ВОДЫ
-  ОБСЛУЖИВАНИЕ
-  РУЧНОЙ ВВОД КОМАНД
-  КОНФИГУРАЦИЯ
-  ПАРОЛЬ

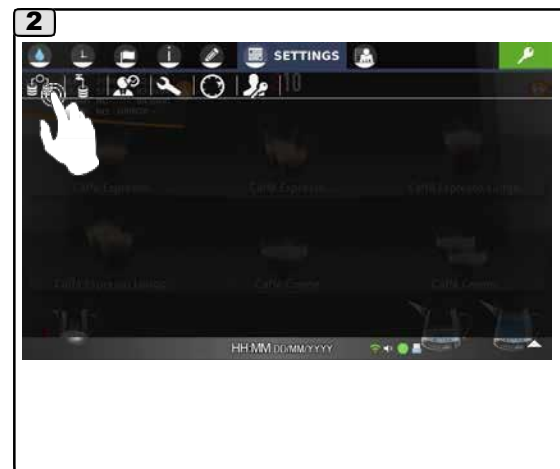
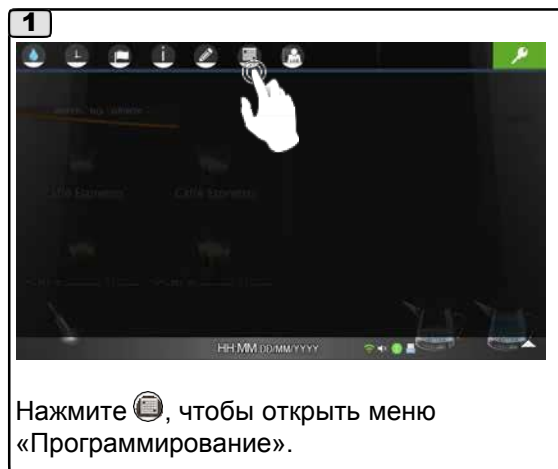

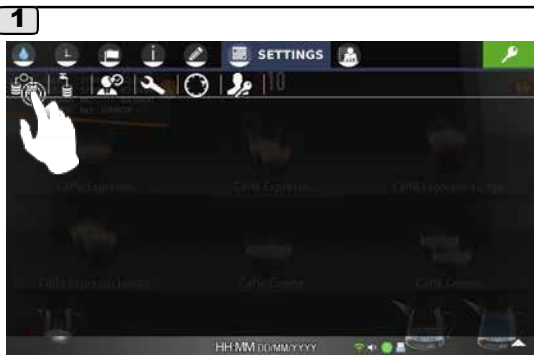

7.1 Меню регенерации смолы

РЕГЕНЕРАЦИЯ СМОЛЫ



Нажмите , чтобы войти в меню «Регенерация смолы».





Чтобы изменить значения отдельных параметров, используйте кнопки  и . Или нажмите на значение параметра и на появившейся клавиатуре введите требуемое значение, после чего подтвердите его значком .

ПРИМЕЧАНИЕ: при вводе значений на клавиатуре экран показывает минимальное и максимальные допустимые значения.



РЕГЕНЕРАЦИЯ - параметры регенерации смолы, объема умягчителя и жесткости воды: по достижении предела, рассчитанного по указанным на экране параметрам, появляется сообщение о необходимости регенерации. Также отображается снижающийся уровень эффективности ионообменной смолы.

Для включения функции сдвиньте  значок с красного фона  на зеленый  (от 0.1 л до 25 л), жесткость (от 0 до 45 °F).

7.2 Меню фильтра воды



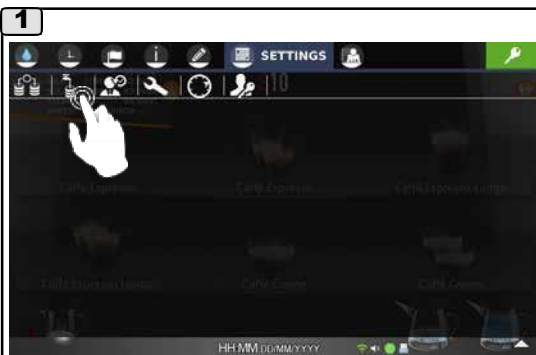

ФИЛЬТР ВОДЫ





Нажмите , чтобы войти в меню «Фильтр воды».



Чтобы изменить значения отдельных параметров, используйте кнопки  и . Или нажмите на значение параметра и на появившейся клавиатуре введите требуемое значение, после чего подтвердите его значком .

Примечание: при вводе значений на клавиатуре экран показывает минимальное и максимальное допустимые значения.



Для включения функции сдвиньте  ползунок с красного  на зеленый  фон.

Нажмите и удерживайте  несколько секунд, чтобы сбросить предупреждение после замены фильтра.

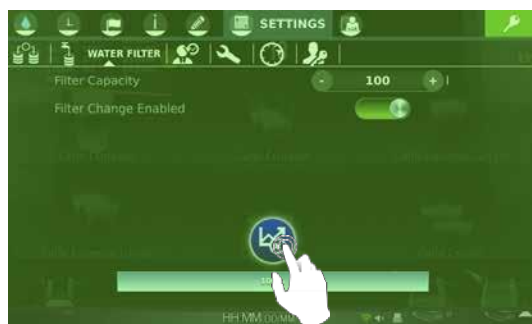

ЗАМЕНА ФИЛЬТРА – по достижении литража, заданного на экране, появляется сообщение о необходимости замены фильтра. На экране показывается эффективность обеих функций (умягчитель/фильтр) от 100% до 0%.

7.3 Меню обслуживания

ОБСЛУЖИВАНИЕ

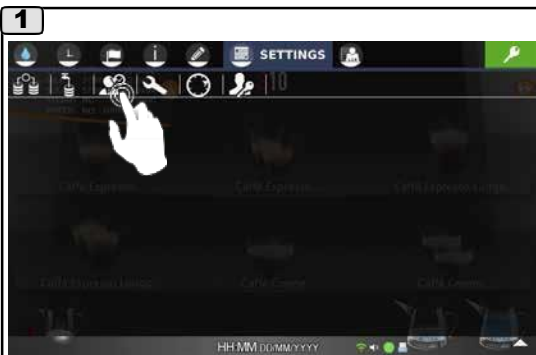

Нажмите , чтобы войти в меню «Обслуживание».

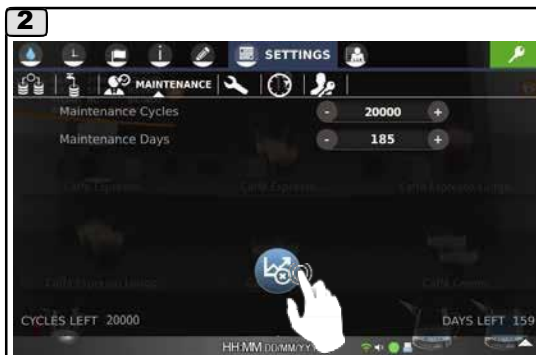

Нажмите и удерживайте  несколько секунд для сброса обслуживания.

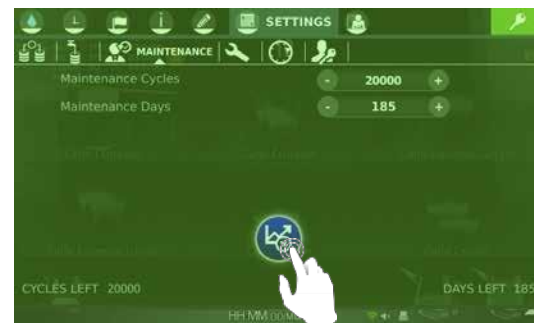

3

ОБСЛУЖИВАНИЕ – включает 4 регулируемых параметра:

Макс. циклов – изначально задано 20 000 циклов.

Макс. дней – изначально задано 185 дней.

Кол. циклов - количество циклов до следующего обслуживания.

Кол. дней- количество дней до следующего обслуживания.

7.4 Меню ручного ввода команд

РУЧНОЙ ВВОД КОМАНД

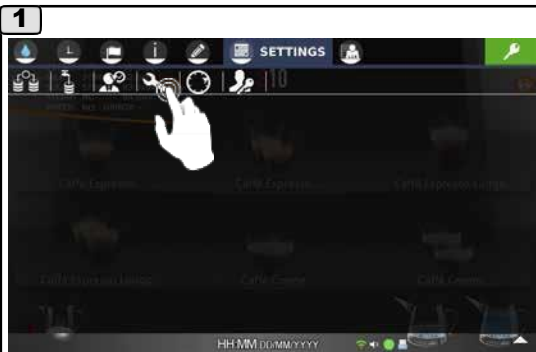

Нажмите , чтобы открыть меню «Ручной ввод команд».



Нажмите на значок  и пролистайте команды. На экране тестирования можно вручную управлять узлами машины.



7.4 Меню ручного ввода команд

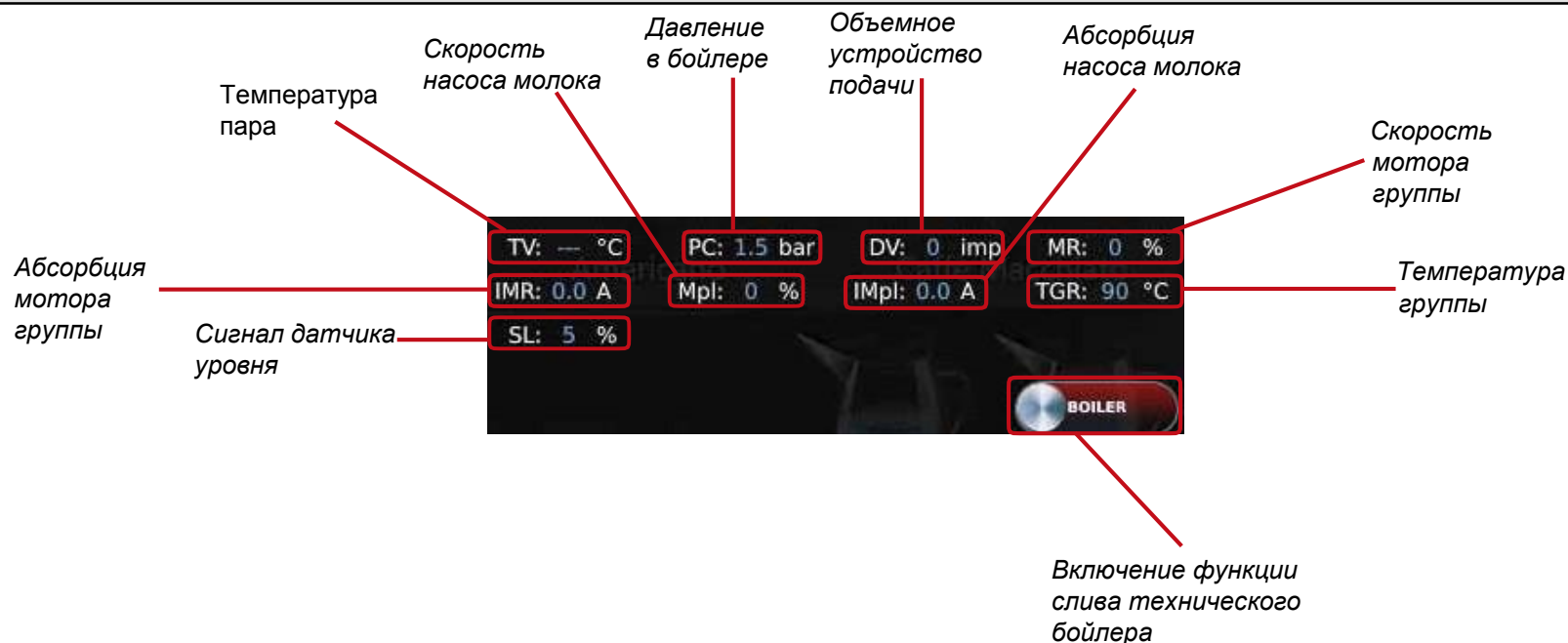

Список обозначений функций для ручной настройки:

Ecv	э/м клапан залива бойлера	Esa	ограничитель воздушного э/м клапана	Smc1-Smc2	№ датчика кофе
Gsol	э/м клапан растворимых напитков*	Mav	вентилятор подсоса раств. нап.*	Sml1-Sml2	№ датчика молока*
G	э/м клапан кофе	MC	мотор компрессора*	WB	датчик молочной емкости*
Ev-Ets	э/м клапан пара/Turbosteam*	MMx	мотор миксера гор. шоколада	Dc	дверца отсека кофе без кофеина
Eac	э/м клапан горячей воды	Mds	мотор дозатора гор. шоколада*	RB	нагреватель бойлера
Eva	э/м клапан добавленной воды	MM1.MM3	моторы мельниц	RG	нагреватель кофейной группы
Eaf	э/м клапан холодной воды	MP	мотор насоса/ объемного насоса	VE	вентилятор охлаждения
Ethd	э/м клапан Thermodrive	RC	нагреватель технического бойлера	Isp	датчик дверцы
Em-Erp	э/м клапан молока/ э/м клапан переустановки давления*	MR	мотор группы		
Ed	э/м клапан отсекателя	Mpl	мотор насоса молока*		
Elf1	э/м клапан промывки*	Rm1-Rm2	мотор зубчатой мельницы		
Ear1-Ear2	э/м воздушный клапан	Fc1-Fc4	фотоячейки ограничителя группы		
Esm	аварийный э/м клапан молока*	SL	датчик уровня бойлера		
		Rc	геркон емкости для отходов молотого кофе		

Компоненты, обозначенные символом «*» присутствуют не во всех конфигурациях.

7.4 Меню ручного ввода команд



СЛИВ ГИДРАВЛИЧЕСКОГО КОНТУРА

В случае длительного хранения или перевозки машины, необходимо слить технический бойлер и гидравлический трубопровод. Для доступа к трубам необходимо открыть правую панель машины.

СЛИВ: МАШИНА ВКЛЮЧЕНА И В НОРМАЛЬНОМ РАБОЧЕМ РЕЖИМЕ









Отключите бойлер пара. **ВАЖНО:** Электронагрев и автоматическое управление уровнем отключены. Чтобы вернуться к нормальному режиму, выключите машину и снова ее включите.



Выберите значок  и пролистайте команды до пункта .



Выберите значок ; включается электромагнитный клапан. Статус меняется с серого  на зеленый , и горячая вода течет из дозатора. **ВАЖНО:** чтобы защитить сенсорный экран рекомендуется открыть переднюю панель.

Дождитесь, когда вся вода стечет из дозатора и будет выходить только пар, затем снова выберите значок . Статус изменится с зеленого  на серый .

4. Меню ручного ввода команд

СЛИВ ГИДРАВЛИЧЕСКОГО КОНТУРА

5

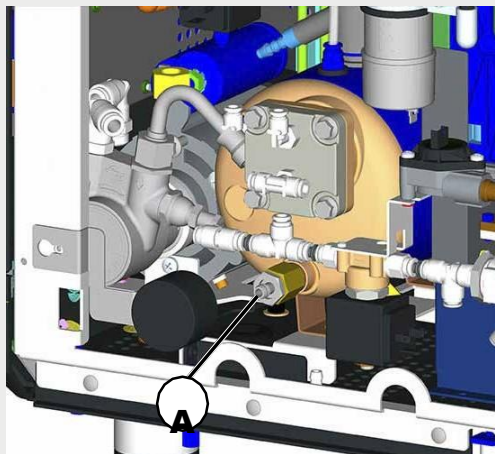





- Отключите машину.
- Снимите левую панель.
Вставьте силиконовую трубку в клапан (A).
Выкрутите клапан (A).
Дождитесь слива всей воды, затем закрутите клапан (A).
Снимите силиконовую трубку.
- Закрепите левую панель.
- Машина готова к хранению и транспортировке.

7.5 Меню конфигурации

КОНФИГУРАЦИЯ



Нажмите  чтобы открыть меню «Конфигурация».

Чтобы включить функцию, сдвиньте ползунок с красного фона  на зеленый . Значения отдельных параметров промывки меняются кнопками  и .

Или нажмите на значение параметра и на появившейся клавиатуре введите требуемое значение, после чего подтвердите его кнопкой . ПРИМЕЧАНИЕ: при вводе значений на клавиатуре экран показывает минимальное и максимальное допустимые значения.

НАСТРАИВАЕМЫЕ ПАРАМЕТРЫ:



Уровень чувствительности указывает на уровень чувствительности машины во время подключения
- Задайте значение «1», если вода жесткая (проводящая).
- Задайте значение «3», если вода мягкая (мало проводящая).

Лимит отходов – задается количество отходов молотого кофе от мин. до макс. При нуле емкости для отходов молотого кофе нет, и они сбрасываются в контейнер под базой.

Давление бойлера – давление в бойлере, задает от мин. до макс.

Температура группы – температура группы, задается от мин. до макс. (которые также можно задать).

Время начала молока – время начала подачи молока, задается от мин. до макс.

Log USB  ДА /  НЕТ: записывает данные о подачах на подключенный USB-накопитель. Если экспорта нет, информация за последние 30 дней сохраняется во внутренней памяти, по одному файлу за день.

Производительность ММ1 - параметр производительности мельницы ММ1 по расходу кофе. Рассчитывается по времени помола в г/с.

Производительность ММ2 - параметр производительности мельницы ММ2 по расходу кофе. Рассчитывается по времени помола в г/с.

Производительность дозатора растворимых напитков - параметр производительности дозатора по расходу растворимого порошка. Рассчитывается на времени работы дозатора в г/с.

Время слива молочной трубки указывает время слива молочной трубки после подачи, задается от мин. до макс.



7.5 Меню конфигурации

Текущий порог кофе - параметр от 1 до 9 указывает на давление на кофейную таблетку.



В фазе подъема за верхний ограничитель (после помола) кофейная группа сжимает таблетку до достижения порогового значения. Оказываемое на таблетку давление растет от порога 1 к порогу 9.

Текущий порог промывки - параметр от 1 до 9 указывает на текущее значение. В фазе подъема за верхний ограничитель кофейная группа сжимает таблетку до достижения порогового значения. Оказываемое на таблетку давление растет от порога 1 к порогу 9.

Цикл сброса давления

ДА  / НЕТ : Если параметр включен, перед каждой подачей молока автоматически проводится цикл.

Подтверждение сброса отходов



ДА  / НЕТ : Если параметр включен, емкость для отходов молотого кофе считается пустой только после подтверждения оператором.

Программирование клиентом -



выполняется клиентом, ДА  / НЕТ .

Рецептов на странице указывает на количество отображаемых на странице рецептов, задается от мин до макс.

Назад к стр. 1 –

ДА  / НЕТ : Если параметр включен, автоматически возвращает экран на первую страницу после подачи напитка с другой страницы.



Выбор повторов включен –

ДА  / НЕТ : параметр включен, возможно отключить бронирование подачи.



Режим групп –

ДА  / НЕТ : см. ниже п. «Режим групп».



Режим предварительного выбора –

ДА  / НЕТ : см. ниже п. «Режим предварительного выбора»



Кнопка стоп включена –

ДА  / НЕТ : Если параметр включен, возможно отключить возможность останавливать подачу напитка.

Показать прогресс подачи –

ДА  / НЕТ : См. п. «Показать прогресс подачи».

Показать время подачи кофе –

ДА  / НЕТ : Время подачи кофе отображается на панели подачи. См. ниже п. «Видимость времени подачи кофе».



Система оплаты включена -

Включена система оплаты
ДА  / НЕТ 

Задержка сообщения о свежести кофе -

указывает на время с последнего помола и возможное присутствие несвежего кофе в тракте каждой мельницы, задается от мин. до макс.

Второе молоко включено - управление

модулем второй молочной емкости
ДА  / НЕТ : позволяет выбрать, для каждого напитка, добавлять молоко из контейнера 1 или 2.

7.5 Режим предварительного выбора

Функция предварительного выбора позволяет создать список напитков, которые будут подаваться один за другим.

Когда эта функция активна, экран выглядит так:

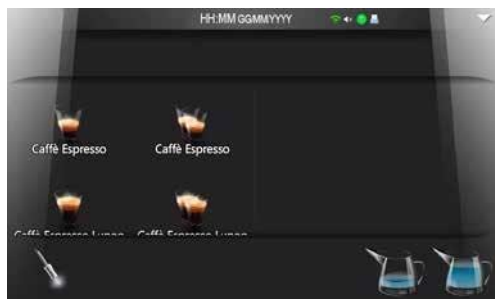

1

Промотайте левую часть экрана, чтобы просмотреть доступные напитки.

2

Выберите напиток, чтобы добавить их в список.

Выбор показан на правой стороне экрана.

3

Чтобы изменить последовательность подачи напитков, нажимайте на значок напитка и перетаскивайте его в нужное положение в списке.

- начинает подачу напитка.
- удаляет пункт из списка.

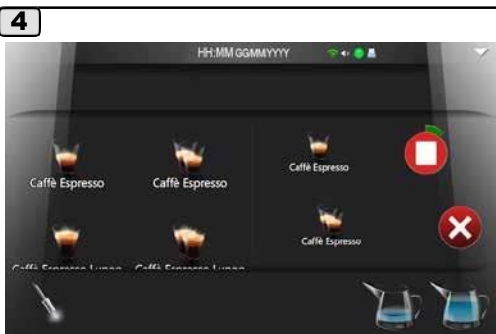

Примечание: если во предварительно заданную последовательность выдачи вставить кофейный порошок без кофеина, следующий кофейный напиток будет без кофеина.

7.5 Режим предварительного выбора

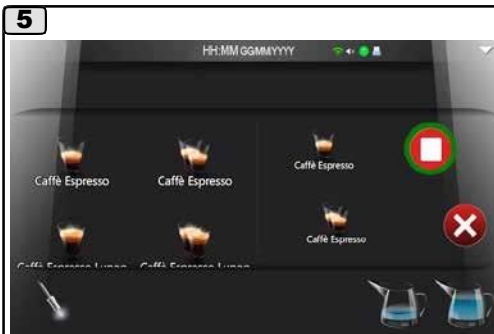

Во время подачи напитка появляется значок , который отмечает выполнение цикла. Чтобы прервать подачу, нажмите на этот значок.





Когда подача завершена, экран показывает значок , и только что поданный напиток пропадает из списка. Значок  смещается к следующему напитку.



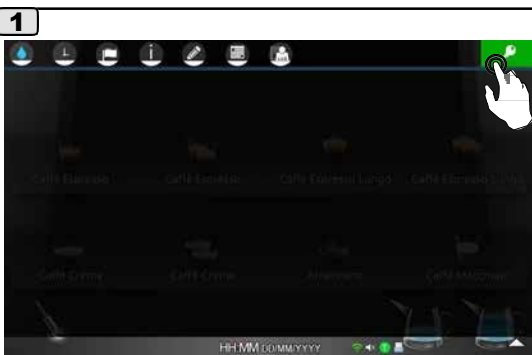

7.5 Режим предварительного выбора

Функцию предварительного выбора также можно активировать на странице доступа к сервисному программированию значком , как показано ниже.

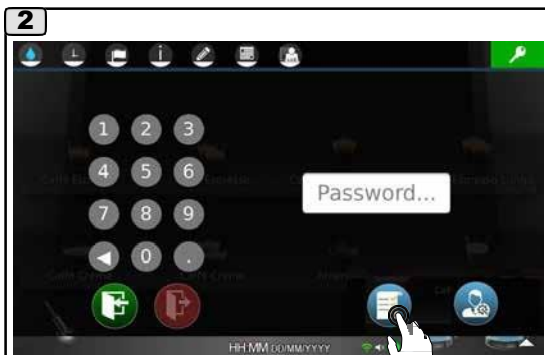

Нажмите на значок доступа  к сервисному программированию.



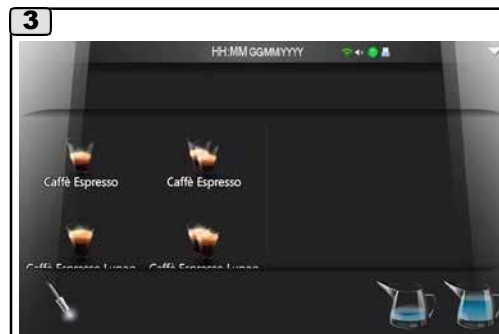

Нажмите значок  предварительного выбора.



Через несколько секунд, функция «Предварительный выбор» становится активной, изображение на дисплее меняется.

7.5 Режим предварительного выбора

4 Для отключения, повторите шаги и нажмите на значок предварительного выбора :





Через несколько секунд функция «Предварительный выбор» отключается, изображение на дисплее меняется.



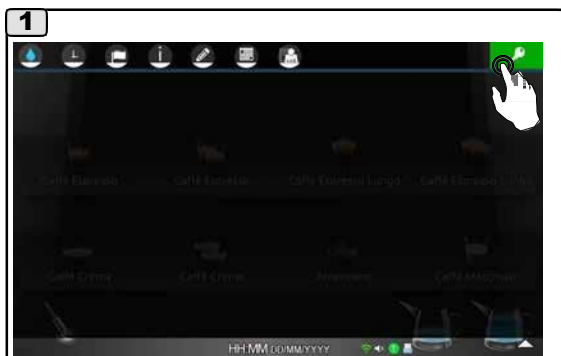

7.5 Режим QR-код

QR-код содержит данные машины (серийный номер, счетчики). Чтобы открыть QR-код, выполните эти шаги:

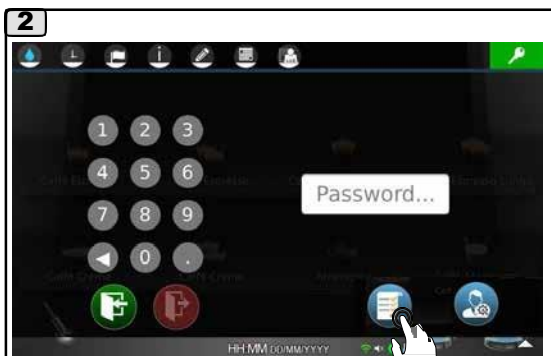

Нажмите на значок доступа  к сервисному программированию .



Нажмите значок предварительного выбора. 

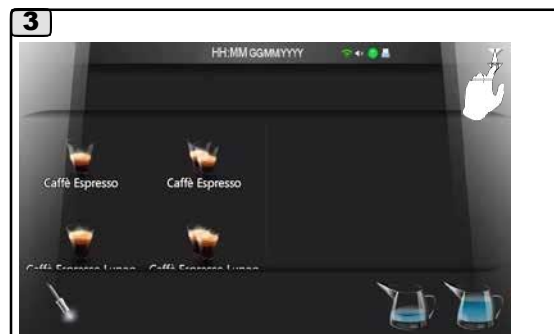

Через несколько секунд, функция «Предварительный выбор» становится активна. Снова раскройте выпадающее меню:

7.5 Режим QR-код

4

Нажмите значок QR-кода 

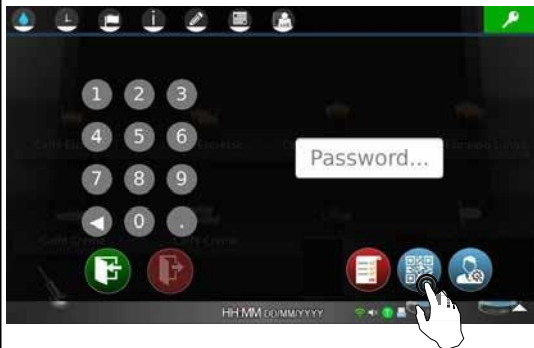

QR-код появится на экране и после считывания мобильным устройством передаст данные по машине.



7.5 Режим групп

1



Чтобы включить функцию, сдвиньте ползунок с красного фона  на зеленый .

Нажмите , чтобы просмотреть следующие страницы.

2



Нажмите на значок  для доступа к настройкам.

3

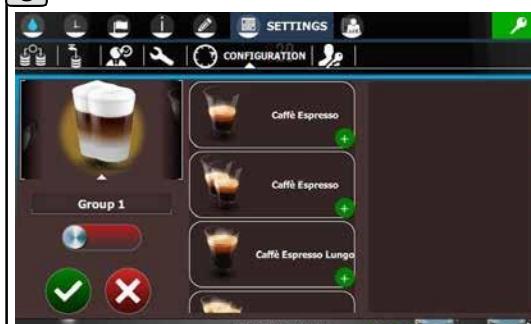

Параметры рецепта показаны на экране.

7.5 Режим групп

4

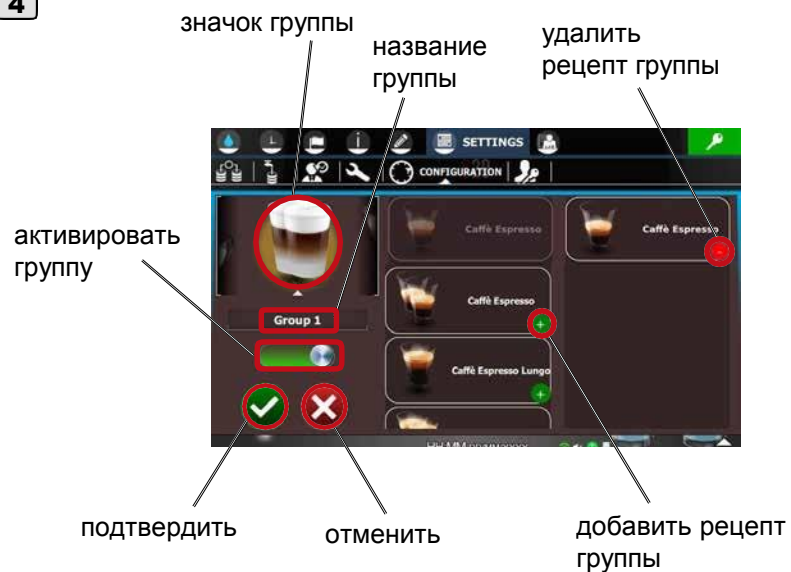

В режиме группы задаются определения, и напитки объединяются в группы до 8 напитков. Когда эта функция активная, экран выглядит так:



• Значок

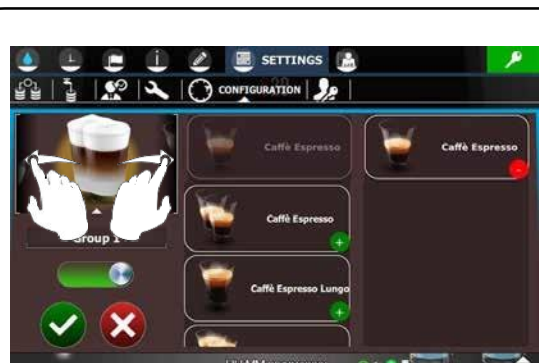

Смахните рисунок в сторону, чтобы сменить значок группы.

• Название



Чтобы изменить название группы, нажмите на него.

На появившейся клавиатуре введите нужный текст и подтвердите его значком .

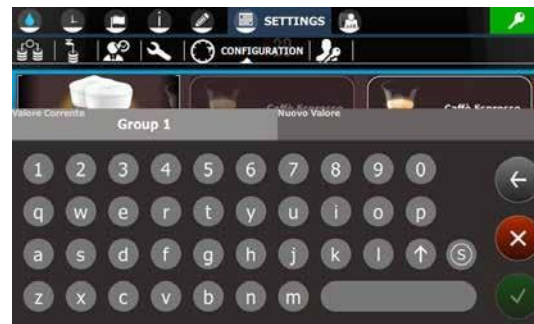

7.5 Режим групп

5



Нажмите **+**, чтобы выбрать группу.

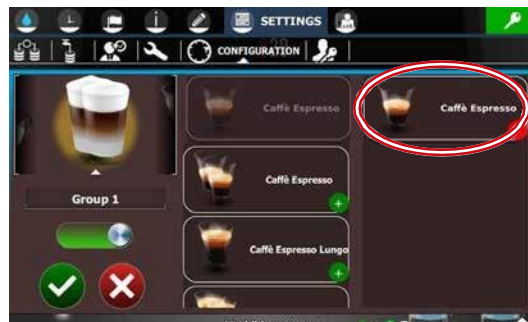

Выбранные рецепты добавляются в список справа.

Когда выбор сделан, сдвиньте ползунок с красного фона на зеленый чтобы активировать и подтвердите значком.



6



После того, как все группы заданы, подтвердите выбор значком **✓**.



Когда эта функция активна, экран выглядит так:

РАБОТА

1



Выберите нужную группу из списка на экране, например, группу кофе.



2



Пролистайте список, чтобы просмотреть напитки в группе.

3



Нажмите на символ выбранного напитка для начала подачи.

Нажмите , чтобы вернуться на главную страницу.

4

Во время подачи экран выглядит, как показано ниже:



Подача остановится автоматически.

Нажмите значок , чтобы показать остановить подачу напитка до получения заданной порции.

Нажмите значок , чтобы вернуться к подаче; номер заданной подачи увеличится.

Чтобы сбросить, нажмите и несколько секунд удерживайте значок .

5



Когда подача завершена, дисплей снова покажет главную страницу.

7.5 Режим групп

Функцию «Режима групп» также можно активировать на странице доступа к сервисному программированию значком , как показано ниже.

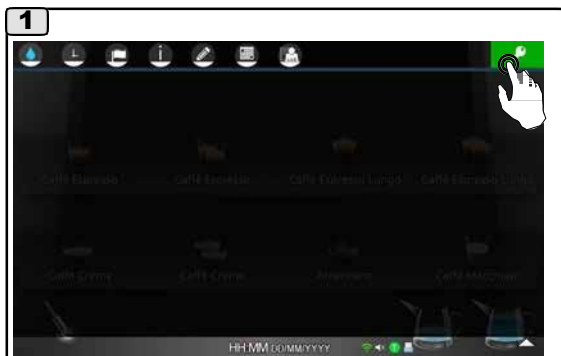

Нажмите на значок доступа  к сервисному программированию.

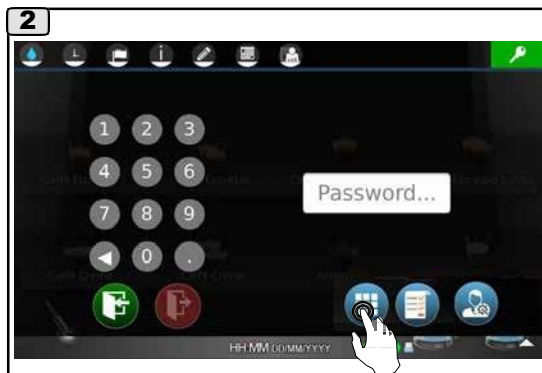

Нажмите на СИНИЙ значок групп .

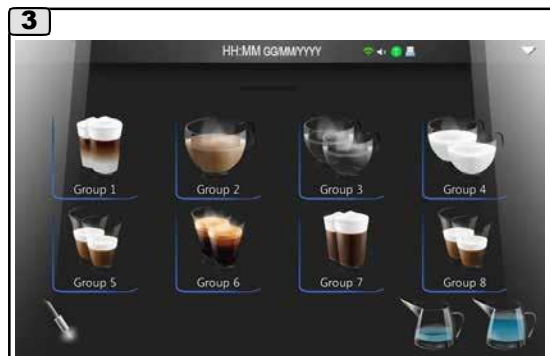

Функция «Режим групп» становится активной, изображение на дисплее меняется.

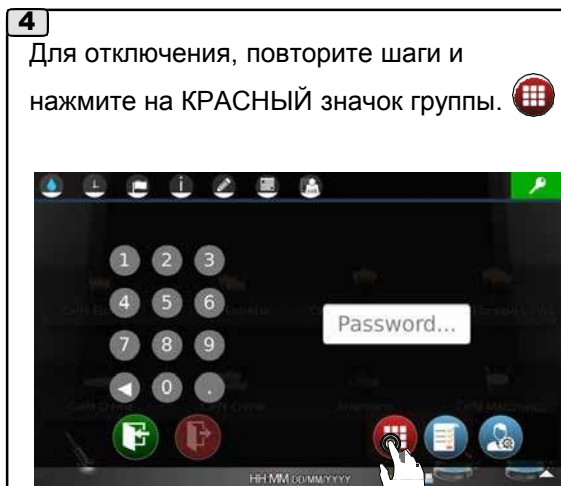

Через несколько секунд функция отключается, изображение на дисплее меняется.



7.5 Показать прогресс подачи



Чтобы включить функцию, сдвиньте ползунок с красного фона на зеленый.



Нажмите значок выбранного напитка, чтобы начать подачу.



Когда функция задействована, значок напитка подсвечивается во время подачи.

7.5 Показать время подачи кофе



Чтобы включить функцию, сдвиньте ползунок с красного фона на зеленый.







Нажмите значок выбранного напитка, чтобы начать подачу.

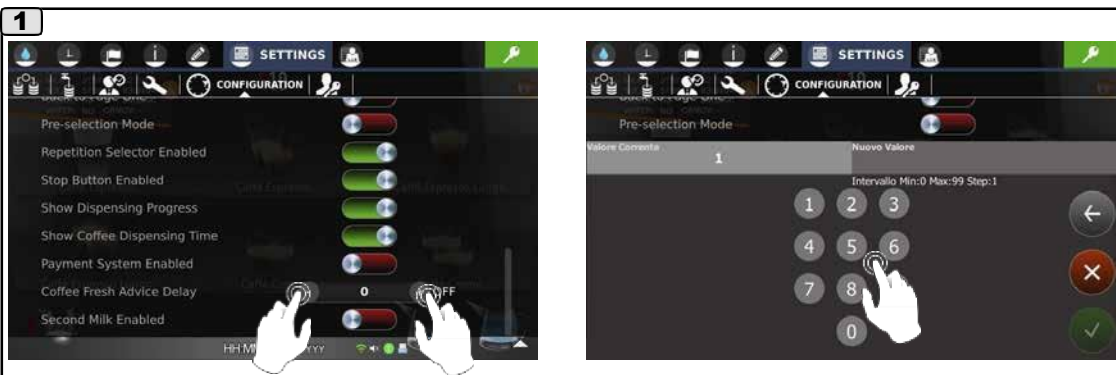

Если эта функция включена, на панели подачи отображается время подачи кофе.

7.5 Задержка сообщения о свежести кофе



Чтобы изменить значения отдельных параметров, используйте кнопки  . Или нажмите на значение параметра и на появившейся клавиатуре введите требуемое значение, после чего подтвердите его значком .

Примечание: при вводе значений на клавиатуре отображаются минимальное и максимальное значения.

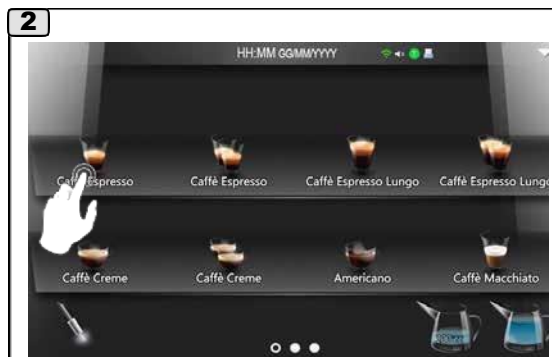

Нажмите на символ выбранного напитка для начала подачи.



Индикатор появляется на экране и остается до окончания подачи.

Если эта функция активна, и для приготовления напитка используется не свежемолотый кофе, на сенсорном экране, во время подачи появляется индикатор: 

Свежесть кофе определяется по времени (в минутах), которое прошло с последнего помола.

Пример:

- если подача кофе происходит в течение 10 минут после помола, то индикатор не загорается, так как кофе считается свежим.

Чтобы вернуться к условиям свежести кофе, выполните подачу 1 или 2 кофейных напитков.



7.6 Меню пароля

Пароль



Нажмите , чтобы войти в меню «Пароль».





Чтобы сменить пароль, пролистайте  цифры.
Когда пароль выбран, подтвердите выбор кнопкой .

Примечание. Сейчас действует только смена сервисного пароля. Другие пароли используются для доступа к программированию клиентом и для промывок с режимом SELF.

8. Меню документации

В меню документации представлены «Руководство пользователя» и «Руководство по обслуживанию».

 **Руководство пользователя**

 **Руководство по обслуживанию**

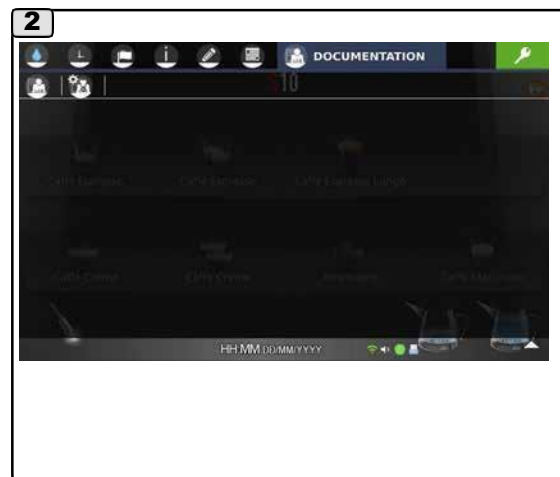
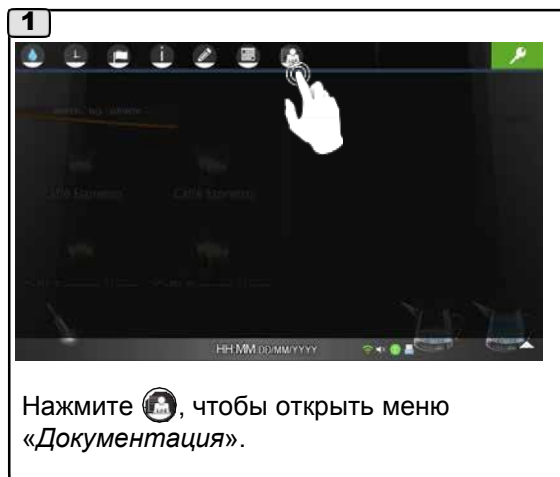

8.1 Меню руководства пользователя

 **Руководство пользователя**

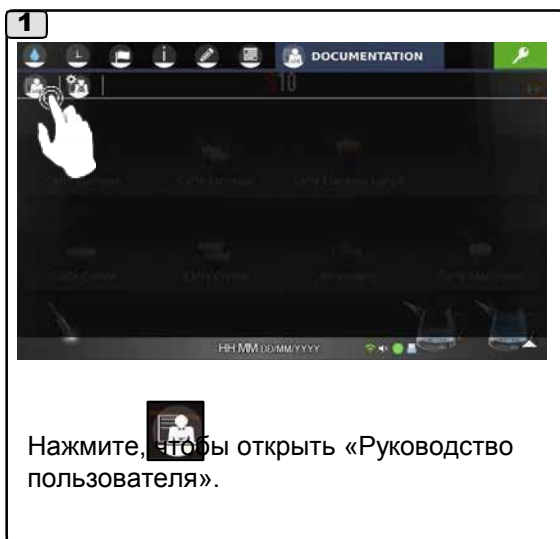

8.2 Меню руководства по обслуживанию



Руководство по обслуживанию

В меню «Документация» представлено «Руководство по обслуживанию».

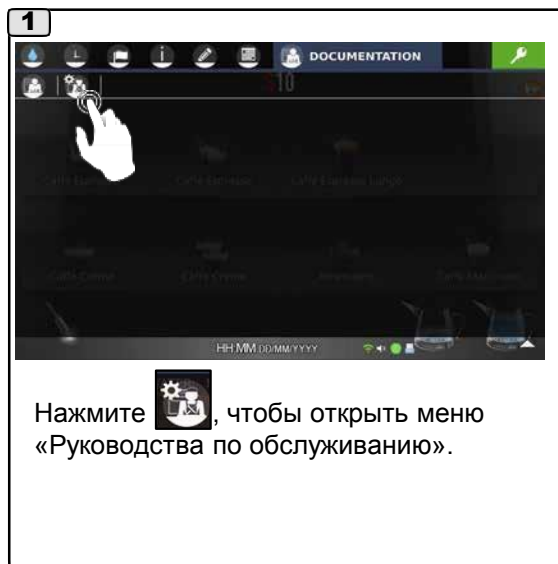

3



- выбор страницы
- миниатюра страницы
- содержание
- во весь экран
- поиск по тексту
- масштаб

Использованные символы:







Пролистайте   страницы, затем нажмите на номер, чтобы перейти к нужной странице.

 показывает миниатюры выбранных страниц

 показывает содержание руководства

 Открывает поиск по тексту

 Открывает страницу во весь экран и наоборот

 75%
 100%
 125%
Задаёт масштаб отображения.

9. Сообщения о неисправностях

КОД ОШИБКИ	ОПИСАНИЕ	ВОЗМОЖНЫЕ ПРИЧИНЫ	УСТРАНЕНИЕ
003	<p>Камера не на месте. Фотоячейка FC2 перекрыта во время подачи.</p> <p>С этой ошибкой цикл машины блокирован, и машина вытесняет кофейную таблетку.</p>	<ul style="list-style-type: none"> • Неисправен мотор. Камера задвигается назад во время подачи до того, как перекрыта ячейка FC2 • Кофейный осадок на фотоячейках. 	<ul style="list-style-type: none"> - Замените мотор-редуктор кофейной группы. - Замените плату. - Проверьте функционирование концевого выключателя FC2.
008	<p>Таймаут движения группы.</p>	<ul style="list-style-type: none"> • Неисправен мотор. • Неисправен/перекрыт концевой выключатель. • Механическая блокировка. 	<ol style="list-style-type: none"> 1 Откройте машину. 2 Войдите в меню ручного управления. 3 Включите мотор группы <ul style="list-style-type: none"> - Если мотор запустился: <ul style="list-style-type: none"> - Проверьте работу концевых ограничителей FC1, FC2 и FC3 в меню ручного ввода команд. - Мотор мельницы не запускается: <ul style="list-style-type: none"> - Проверьте питание на моторе с помощью меню ручного ввода команд. - Если питание есть: <ul style="list-style-type: none"> - Проверьте на возможное засорение - Если питания нет: <ul style="list-style-type: none"> - Проверьте подачу напряжения с платы к контактам: на плате CPU, ведомом J12, штыри 1 и 5. - Если питание с платы не подается, замените плату.
009	<p>Перекрыт концевой выключатель</p> <p>Если перекрыты 2 из 3 фотоячеек, машина постоянно начинает движение (или перезапуск), пытаясь вернуться к нормальному режиму работы. Если в конце цикла ничего не изменилось, появляется код ошибки.</p>	<ul style="list-style-type: none"> • Возле концевого выключателя скопились отходы молотого кофе. • Неисправны концевые выключатели. 	<ol style="list-style-type: none"> 1 Почистите концевые выключатели. 2 Проверьте работу концевых ограничителей FC1, FC2 и FC3 в меню ручного ввода команд.. 3 Замените неисправные концевые выключатели.

9. Сообщения о неисправностях

КОД ОШИБКИ	ОПИСАНИЕ	ВОЗМОЖНЫЕ ПРИЧИНЫ	УСТРАНЕНИЕ
024	Неисправность батареи часов	• Неправильно отображаются дата и время.	Заново задайте дату и время. Если ошибка повторяется, замените ведущую плату управления.
025	Предупреждение о питании мотора.	• Короткое замыкание в проводке или моторе.	Проверьте наличие питания на плате CPU.. Проверьте проводку. Проверьте подачу питания (предохранитель).
026	Неисправен мотор молочного насоса.	• Короткое замыкание в проводке или моторе.	Проверьте проводку, проверьте/замените мотор, проверьте/замените ведомый CPU.
030	Неисправность ведомой платы CPU.	•Отсутствует связь с ведомой платой CPU.	Проверьте проводку, контакты и электропитание, ведомой платы CPU. Если ошибка повторяется, замените ведомый CPU.
032	Неисправен пропорциональный воздушный клапан.	•Неисправна/оборвана проводка. •Неисправна плата пропорциональных клапанов (PVB). •Неисправен пропорциональный воздушный клапан (PAV). •Неисправна плата ведомого CPU.	- Проверьте проводку между ведомой платой CPU и платой пропорциональных клапанов (SVP) и пропорциональным воздушным клапаном (VPA). -Замените плату пропорциональных клапанов (SVP). -Замените пропорциональный воздушный (VPA). -Замените ведомую плату CPU.
033	Неисправен пропорциональный паровой клапан	Неисправен пропорциональный воздушный клапан.	- Неисправна/оборвана проводка. - Неисправна плата пропорциональных клапанов (SVP). - Неисправна плата ведомого CPU.
034	Неисправен датчик проводимости молочного контура.	•Неисправность в пропорциональном воздушном клапане (PAV).	Если ошибка повторяется, замените клапан.
037	Неисправен датчик проводимости молочного контура.	• Датчик отключен от электричества. • Неисправен датчик. • Неисправна плата ведомого CPU.	- Проверьте проводку. - Замените датчик. - Замените плату G6.
038	Неисправен датчик температуры молочного контура.	• Датчик отключен от электричества • Неисправен датчик. • Неисправна плата ведомого CPU.	- Проверьте проводку. - Замените датчик. - Замените плату C7.

9. Сообщения о неисправностях

КОД ОШИБКИ	ОПИСАНИЕ	ВОЗМОЖНЫЕ ПРИЧИНЫ	УСТРАНЕНИЕ
039	Нет моющего средства во время промывки молочного контура.	<ul style="list-style-type: none"> •Промывка молочного контура проводилась без необходимого моющего средства. •Не подходящее моющее средство. •Неисправен датчик проводимости молочного контура. •Неисправна плата ведомого CPU. 	<ul style="list-style-type: none"> -Проведите промывку с использованием моющего средства согласно инструкциям в руководстве пользователя. -Используйте моющее средство, указанное в руководстве пользователя. -Замените датчик D8. -Замените плату D8.
040	Неисправен энкодер мотора молочного насоса.	<ul style="list-style-type: none"> • Неполадка в проводке или энкодере мотора. 	<ul style="list-style-type: none"> Проверьте проводку, проверьте/замените мотор, проверьте/замените ведомый CPU.
041	Предупреждение о перегрузке по току при включении мотора молочного насоса	<ul style="list-style-type: none"> • Перенапряжение при работе. • Ротор заблокирован. • Неисправен мотор насоса. 	<ul style="list-style-type: none"> Если ошибка возникает редко, проверьте чистоту гидравлического контура; Если ошибка возникает часто, замените мотор молочного насоса.
049	Подача остановлена из-за отсутствия молока.	<ul style="list-style-type: none"> • В контейнере нет молока. • Молоко не всасывалось. • Неисправен датчик проводимости молочного контура. • Неисправна плата ведомого CPU. 	<ul style="list-style-type: none"> - Налейте молоко в контейнер. - Проверьте правильную работу всасывающей части молочного контура. - Замените датчик. - Замените плату.
050	Подача остановлена, низкое давление технического бойлера.	<ul style="list-style-type: none"> •Одновременно с нагревом молока использованы службы пара/воды, особенно при низком рабочем давлении или напряжении. •Подается очень холодная вода. •Растворенный в воде газ выходит в техническом бойлере. 	<ul style="list-style-type: none"> -Проверьте жесткость и PH воды, подаваемой в машину, и умягчитель. - Запустите цикл, чтобы сбросить давление бойлера.
051	Неполадка датчика давления технического бойлера.	<ul style="list-style-type: none"> • Датчик отключен от электричества. • Неисправен датчик. • Неисправна плата CPU. 	<ul style="list-style-type: none"> Откройте машину. - Проверьте проводку. - Замените датчик. - Замените плату.

9. Сообщения о неисправностях

КОД ОШИБКИ	ОПИСАНИЕ	ВОЗМОЖНЫЕ ПРИЧИНЫ	УСТРАНЕНИЕ
052	Таймаут нагрева технического бойлера.	<p>Вмешательство в работу сбрасываемых предохранительных термостатов</p> <ul style="list-style-type: none"> •Отошел провод нагревательного элемента и/или симисторного управления. •Обрыв нагревательного элемента. •Неисправность платы симистора или ведомого CPU. 	<p>Откройте машину.</p> <ul style="list-style-type: none"> -Проверьте срабатывание термостата и при необходимости перезапустите. -Проверьте провода на обрыв и отсутствие контакта. -Проверьте нагревательный элемент бойлера на обрыв и при необходимости замените. -Замените симисторную плату.
053	Неполадка датчика температуры пара.	<ul style="list-style-type: none"> • Термопара отсоединена или неисправна. • Неисправна плата. 	<ul style="list-style-type: none"> • Откройте машину. - Проверьте проводку. - Замените термопару. - Замените плату.
054	Неполадка датчика температуры кофейного блока.	<ul style="list-style-type: none"> • КТУ отсоединен или неисправен. • Неисправна плата. 	<p>Откройте машину.</p> <ul style="list-style-type: none"> - Проверьте проводку. - Замените КТУ. - Замените плату.
055	Таймаут нагрева кофейной группы.	<p>Нагревательный элемент не подсоединен или неисправен.</p> <ul style="list-style-type: none"> • КТУ неисправен. • Неисправна плата. 	<p>Откройте машину.</p> <ul style="list-style-type: none"> - Проверьте проводку. - Проверьте нагревательный элемент. - Замените КТУ. - Замените ведомую плату CPU.
058	Чрезмерное давление технического бойлера.	<ul style="list-style-type: none"> •Неполадка датчика уровня; засорен технический бойлер. •Нагревательный элемент постоянно под нагрузкой. •Неисправна симисторная плата. •Неисправен датчик давления. 	<ul style="list-style-type: none"> - Проверьте датчик уровня. - Проверьте проводку. - Замените симисторную плату. - Замените датчик давления.
059	Таймаут наполнения технического бойлера.	<ul style="list-style-type: none"> • Нет подачи воды. • Неисправность EV долива. • Обрыв проводки. • Неисправна плата. • Неисправен или засорен датчик уровня. 	<ul style="list-style-type: none"> • Проверьте подключение к водопроводу.. • Проверьте или замените э/м клапан EVC. • Проверьте проводку. • Проверьте или замените датчик уровня. • Замените плату CPU.

9. Сообщения о неисправностях

КОД ОШИБКИ	ОПИСАНИЕ	ВОЗМОЖНЫЕ ПРИЧИНЫ	УСТРАНЕНИЕ
060	Ошибка сигнала уровня технического бойлера	<ul style="list-style-type: none"> • Помехи на контакте заземления. 	<ul style="list-style-type: none"> - Проверьте заземление и изоляцию машины.
066	Неправильная дозировка при подаче кофе.	<ul style="list-style-type: none"> • Нет воды. • Неисправен насос. • Слишком много кофе. • Слишком мелкий помол кофе. • Фильтры засорены. • Ev клапан кофе засорен или неисправен. • Неисправен расходомер. 	<ol style="list-style-type: none"> 1 Откройте машину. 2 На панели тестов проверьте работу счетчика во время подачи кофе. 3 Если счетчик срабатывает только отдельными импульсами: <ul style="list-style-type: none"> -Проверьте размер и качество молотого кофе. -Почистите фильтры. -Убедитесь, что э/м клапан кофе и гидравлическая цепь кофе не засорены. 4 Если счетчик не работает: <ul style="list-style-type: none"> - Проверьте наличие воды и работу насоса. - Замените расходомер. - Проверьте проводку.
067	Неправильная дозировка при промывке кофейной группы.	<ul style="list-style-type: none"> • Нет воды. • Неисправен насос. • Фильтры засорены. • Ev клапан кофе засорен или неисправен. • Неисправен расходомер. 	<ol style="list-style-type: none"> 1 Откройте машину. 2 На панели тестов проверьте работу счетчика во время цикла промывки. 3 Если счетчик срабатывает только отдельными импульсами: <ul style="list-style-type: none"> -Почистите фильтры. -Убедитесь, что э/м клапан кофе и гидравлическая цепь кофе не засорены. 4 Если счетчик не работает: <ul style="list-style-type: none"> - Проверьте наличие воды и работу насоса. - Замените расходомер. - Проверьте проводку.
088	Ошибка целостности данных NVM EEPROM	<ul style="list-style-type: none"> •Ошибка целостности данных в энергонезависимой памяти ведомого CPU. 	<p>Выключите и снова включите машину. Если ошибка повторяется, замените ведомый CPU.</p>

9. Сообщения о неисправностях

КОД ОШИБКИ	ОПИСАНИЕ	ВОЗМОЖНЫЕ ПРИЧИНЫ	УСТРАНЕНИЕ
089	Ошибка целостности данных NVM RAM.	•Ошибка целостности данных в энергонезависимой оперативной памяти главного CPU.	Выключите и снова включите машину. Если ошибка повторяется, замените ведущую плату управления.
092	Запрос регенерации ионообменной смолы.		Проведите обслуживание умягчителя воды.
093	Замените фильтр воды.		Замените фильтр умягчителя воды.
094	Включен тест аварийного клапана бойлера	•Был произведен доступ с особым ключом USB, чтобы включить функцию теста предохранительного клапана бойлера.	
096	Требуется техническое обслуживание.		- Проведите обычное техническое обслуживание.
097	Задайте пароль	•Выбранное пользователем действие требует ввода пароля.	
098	Сброс старых ошибок	•Запуск записи ошибок.	
099	Загрузка стандартных данных.	• Требуется загрузить заводские настройки.	Если ошибка повторяется, замените ведущую плату управления.
100	Ошибка целостности базы данных.	• Ошибка целостности данных в базе данных ведущего CPU.	Выключите и снова включите машину. Проверьте соединения кабелей между платами CPU. Если ошибка повторяется, замените ведущую плату управления.
101	Неисправность последовательного порта к ведомому CPU	•Неисправность последовательной коммуникации с ведомым CPU.	

9. Сообщения о неисправностях

КОД ОШИБКИ	ОПИСАНИЕ	ВОЗМОЖНЫЕ ПРИЧИНЫ	УСТРАНЕНИЕ
102	Неисправен сенсорный экран. Сенсорный экран не отвечает.	<ul style="list-style-type: none">• Электрические помехи.	При возникновении этой неисправности машина сразу проводит перезагрузку, чтобы вернуться к нормальной работе. Проверьте заземление и изоляцию машины.
103	Восстановление параметров NVM ведущего CPU.	<ul style="list-style-type: none">• Неполадки источника питания.• Электрические помехи.	При возникновении этой неисправности машина сразу проводит перезагрузку, чтобы вернуться к нормальной работе. Проверьте заземление и изоляцию машины при необходимости.

10. неполадки кофейного контура

ОПИСАНИЕ НЕПОЛАДКИ	ВОЗМОЖНЫЕ ПРИЧИНЫ
Машина не подает запрошенные напитки	<ul style="list-style-type: none"> a) Не достигнута заданная температура бойлера (1-й нагрев) b) Не достигнута минимальная температура кофейной камеры в 70°C (TGR) (1-й нагрев) c) Нет кофе d) Емкость для отходов молотого кофе полна e) Створки кофейного бункера открыты f) Неисправность кофейной группы g) Засорен кофейный фильтр h) Засорены отверстия сопла подачи i) Отключен или неисправен объемный насос j) Не подается вода k) Неправильный помол l) Засорена трубка FEP от группы дозатора m) Требуется настройка байпаса объемного насоса n) EvG отказал или отсоединен
Сложно собрать верхнюю крышку	<ul style="list-style-type: none"> a) В трубке подачи камеры помола присутствуют зерна кофе b) Между корпусом и крышкой машины попали провода
Сложно правильно поставить бункер на машину	<ul style="list-style-type: none"> c) Убедитесь, что створка открыта d) Проверьте ориентацию бункера
Группа дозатора не движется или движется неправильно	<ul style="list-style-type: none"> a) Неисправен мотор-редуктор b) Неисправна плата ведомого CPU c) Неправильно затянуты гайки торцовых винтов d) Неисправны оптические датчики, нет контакта или загрязнение кофе e) Вынута емкость для отходов молотого кофе f) Нет смазки на боковых стержнях
Мотор мельницы не запускается	<ul style="list-style-type: none"> a) Створки бункера открыты b) Разъем питания не подключен c) Ротор механически заблокирован d) Разомкнут аварийный микровыключатель (только если снята верхняя крышка)
Группа дозатора шумит при движении	<ul style="list-style-type: none"> a) Зазоры в соединении винтов и гаек b) Нет смазки на боковых стержнях
Неправильная конечная температура напитка	<ul style="list-style-type: none"> a) Неправильная настройка температуры бойлера b) Неправильная настройка температуры кофейной группы (TGR) c) Вмешательство в работу сбрасываемых предохранительных термостатов d) Недостаточный поток жидкости

10. Неполадки кофейного контура

ОПИСАНИЕ НЕПОЛАДКИ	ВОЗМОЖНЫЕ ПРИЧИНЫ
Неправильное время подачи напитков	a) Неправильная доза молотого кофе b) Неправильный помол кофе c) Засорен кофейный фильтр d) Кольцевое уплотнение нижнего поршня сместилось f) Кофейные зерна забили бункер g) Посторонний предмет заблокировал поворотный держатель мельницы
Сброс дозы разделения напитков >10%	e) Отверстия крышки сопла подачи забиты сухим кофе f) Ø 2 отверстия для разделения под давлением засорены сухим кофе g) Следы обработки в Ø 2 отверстия для разделения под давлением
Сухой кофейный осадок на группе и/или на основании машины.	a) Неправильное положение патрубка молотого кофе b) Неправильная порция кофе c) Сломана опрокидывающая пружина кофейной группы
Напитки пузырятся или плохого качества	a) Неправильный помол b) Неправильная порция молотого кофе c) Неправильная настройка температуры кофейной группы (TGR) d) Через уплотнение крышки сопла подачи поступает воздух e) Недостаточный поток жидкости f) Старые кофеныйе зерна
Неровный цвет жидкости	a) Кофейный осадок в трубках в конце подачи. Промойте кофейный контур. b) Неправильная настройка температуры кофейной группы (TGR) c) Неправильный помол d) Неправильная порция кофе

10. Неполадки молочного контура

ОПИСАНИЕ НЕПОЛАДКИ	ВОЗМОЖНЫЕ ПРИЧИНЫ
Машина не подает запрошенные напитки	<ul style="list-style-type: none"> a) Не достигнута заданная температура бойлера (1-й нагрев) b) Нет молока c) Линия забора молока не погружена или пережата d) Линия забора молока забилась e) Неправильная настройка «спускового» параметра f) Отключен или неисправен шестеренный насос g) Отключен или неисправен электромагнитный клапан Ed h) Слишком раскрыт воздушный регулятор i) До молочного насоса протекает воздух из трубок
Шестеренный насос не запускает поток жидкости	<ul style="list-style-type: none"> a) Слишком раскрыт воздушный регулятор b) Неправильная настройка «спускового» параметра
Недостаточная порция в чашке	<ul style="list-style-type: none"> a) Частично забита трубка молочного контура b) Неправильная настройка «спускового» параметра
Низкая температура в чашке	<ul style="list-style-type: none"> a) В бойлере перегретый воздух b) Неправильная настройка шестеренного насоса v Mpl c) Температура молока на входе около 0°C
Температура в чашке выше заданной	<ul style="list-style-type: none"> a) Температура молока на входе >3-5°C b) Засорена/заблокирована линия подачи молока c) Слишком раскрыт воздушный регулятор холодного/горячего молока d) Неправильная настройка шестеренного насоса v Mpl
Разделение порции неравное	<ul style="list-style-type: none"> a) На сопле подачи засохло молоко b) Слишком раскрыт воздушный регулятор
Плохое качество в чашке	<ul style="list-style-type: none"> c) Недостаточно раскрыт воздушный регулятор d) Итоговая температура > 72-75°C e) Неправильная настройка шестеренного насоса v Mpl f) Неправильная настройка «спускового» параметра g) Молоко было заморожено на стадии хранения
В начале подачи из сопла идет пар	<ul style="list-style-type: none"> h) Засорена/заблокирована трубка подачи молока i) Трубка подачи молока не погружена в молоко j) Неправильная настройка «спускового» параметра k) Отключен или неисправен шестеренный насос l) Слишком раскрыт воздушный регулятор

10. Неполадки молочного контура

ОПИСАНИЕ НЕПОЛАДКИ	ВОЗМОЖНЫЕ ПРИЧИНЫ
Пены нет или мало	a) Отключен или неисправен электромагнитный клапан Ear1 b) Недостаточно раскрыты воздушные регуляторы c) Температура молока >5°C (только для холодного молока) e) Молоко было заморожено на стадии хранения
В конце подачи в молочном контуре остается много молока	a) Обрыв в контуре подачи воды b) Отключен или неисправен электромагнитный клапан Elf1 c) Отключен или неисправен объемный насос
Сопло подачи забито засохшим молоком	a) Обрыв в контуре подачи воды b) Отключен или неисправен электромагнитный клапан Elf1 c) Отключен или неисправен объемный насос d) Для прошлой подачи неправильно выставлена короткая холодная промывка
В конце подачи трубка забора молока полная	f) Заданного времени для слива недостаточно g) Невозможно восстановить давление окружающей среды из-за гидравлического затвора в трубе слива h) Присутствие гидравлического затвора в трубке забора молока

10. Неполадки контура растворимых напитков

ОПИСАНИЕ НЕПОЛАДКИ	ВОЗМОЖНЫЕ ПРИЧИНЫ
Машина не подает напитки	<ul style="list-style-type: none"> a) Не достигнута заданная температура бойлера (1-й нагрев) b) Отключен или неисправен мотор миксера c) Миксер забит растворимым порошком d) Трубки после миксера забиты нерастворенными остатками e) Отключен или неисправен объемный насос f) Отключен или неисправен электромагнитный клапан Eds g) Открыта панель управления, и подача ведется без горячего компонента смеси
Порция в чашке меньше нормы	<ul style="list-style-type: none"> a) Нерастворенный остаток в трубках b) Нерастворенный остаток в миксере
Низкая температура в чашке	<ul style="list-style-type: none"> a) Параметры температуры кофейного бойлера выставлены только на кофе b) Неправильные параметры температуры в рецепте c) Скорость работы выше скорости нагрева
Высокая температура в чашке	<ul style="list-style-type: none"> a) Параметры температуры кофейного бойлера выставлены только на кофе b) Неправильные параметры температуры в рецепте c) Отключен или неисправен электромагнитный клапан Eaf
Сопло подачи забито шоколадом	<ul style="list-style-type: none"> a) Для прошлой подачи неправильно выставлена короткая промывка b) Неправильно выставлена температура растворения. Высокая плотность шоколада.
Из сопла подачи льется чистая вода	<ul style="list-style-type: none"> a) В бункере случайно сформировался ком продукта b) Отключен или неисправен шестеренный мотор дозатора c) Для этого количества воды мало растворимого порошка. Невозможно скомпенсировать пошагово. d) Отключен или неисправен электромагнитный клапан Eds e) Электромагнитный клапан Eds засорен случайной протечкой шоколада из миксера f) Присутствие гидравлического затвора в трубке выпуска
Напиток не выходит из сопла подачи	<ul style="list-style-type: none"> a) Отключен или неисправен электромагнитный клапан Eds

10. Неполадки цикла долгой промывки кофейного контура

ОПИСАНИЕ НЕПОЛАДКИ	ВОЗМОЖНЫЕ ПРИЧИНЫ
Промывка шла дольше	Возможно, забиты кофейные фильтры
	На кофейном фильтре запеклась таблетка моющего средства

10. Неполадки цикла промывки молочного контура

ОПИСАНИЕ НЕПОЛАДКИ	ВОЗМОЖНЫЕ ПРИЧИНЫ
Промывка не начинается	Неправильно установлен сборный контейнер
Промывка проходит неправильно	a) Обрыв в контуре подачи воды b) Отключен или неисправен объемный насос c) Отключен или неисправен насос молочного контура
Промывочная жидкость не рециркулирует или сборный контейнер не выливается	a) Слишком раскрыт воздушный регулятор холодного/горячего молока b) Отключен или неисправен шестеренный насос
Остатки моющего средства в сборном контейнере	a) Трубка отсоса не правильно расположена на дне сборного контейнера b) В промывочный контейнер положено слишком много моющего средства

10. Неполадки цикла промывки контура растворимых напитков

ОПИСАНИЕ НЕПОЛАДКИ	ВОЗМОЖНЫЕ ПРИЧИНЫ
Промывка не начинается	a) Отключен или неисправен мотор миксера b) Миксер забит растворимым порошком c) Растворимым порошком забиты трубки после миксера d) Отключен или неисправен объемный насос

10. Неполадки компонентов машины

ОПИСАНИЕ НЕПОЛАДКИ	ВОЗМОЖНЫЕ ПРИЧИНЫ
Влага в бункерах или внутри панели управления	<ul style="list-style-type: none"> a) Ошибка работы вентилятора пароотведения b) не до конца закрыта задняя панель или передние дверцы
Механическая блокировка поворотного держателя мельницы	<ul style="list-style-type: none"> a) Посторонний предмет между мельницами b) Пробой рабочего конденсатора мотора мельницы/дозатора c) Протечка верхнего уплотнения поршня кофейной группы во время сжатия
Не работает объемный насос	<ul style="list-style-type: none"> a) Пробой рабочего конденсатора b) Отключен или неисправен мотор
Объемный насос не позволяет достигнуть давления 9-10 бар в закрытом выходе	<ul style="list-style-type: none"> a) Необходимо отрегулировать сбалансированный байпас b) Изношены лопасти
Машина не включается	<ul style="list-style-type: none"> a) Нет питания от сети d) Главный выключатель неисправен или в положении «выключено»
Бойлер не нагревается до заданной температуры	<ul style="list-style-type: none"> a) Отсоединен 4-контактный разъем общей проводки b) Сработал аварийный термостат c) Неисправен симистор
Выключен сенсорный экран	<ul style="list-style-type: none"> a) Неисправность платы экрана b) Неисправность импульсного блока питания c) Обрыв проводки
Не подсвечивается рабочая поверхность машины	<ul style="list-style-type: none"> a) Неисправность светодиодов RGB b) Обрыв проводки
Срабатывание аварийного клапана	<ul style="list-style-type: none"> a) Неисправен датчик давления – неисправна панель симисторов b) Отключен или неисправен электромагнитный клапан Evs – бойлер засорен или пуст c) Прерван самовыравнивающийся контур – бойлер засорен
С машины на стол капает жидкость	<ul style="list-style-type: none"> a) Изношено кольцевое уплотнение сливного лотка b) Лоток вставлен не до конца
Постоянное предупреждение: извлечен контейнер отходов молотого кофе	<ul style="list-style-type: none"> a) Неисправен геркон наличия контейнера b) обрыв проводки геркона c) Потерян магнит, установленный на контейнере

11. Фазы движения группы

1

Ожидание

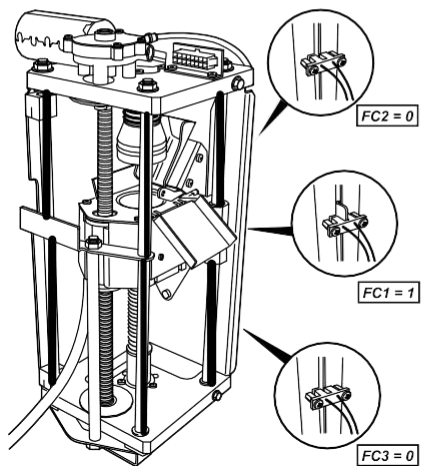

2

Помол

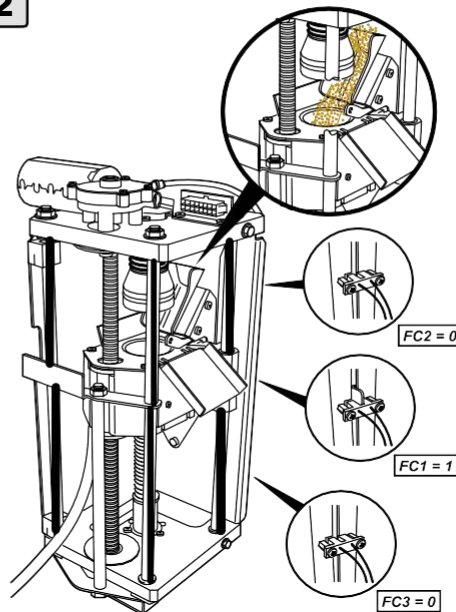

3

Начало подъема

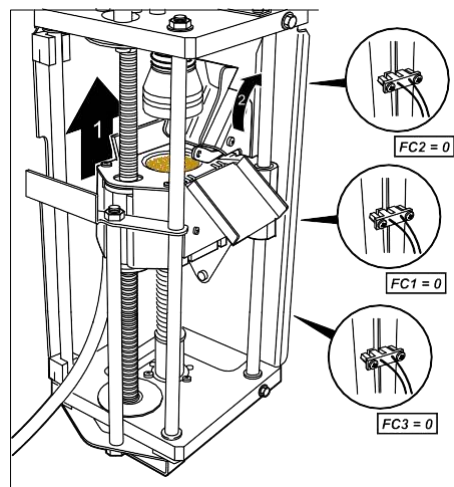

4

Середина подъема 1

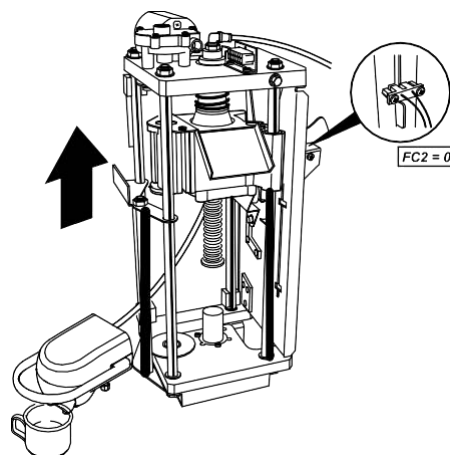

11. Фазы движения группы

5

Середина подъема 2

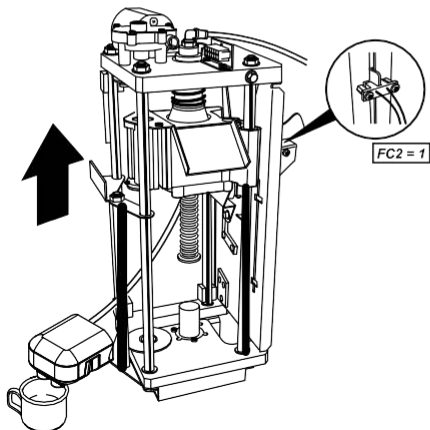

6

Движение назад

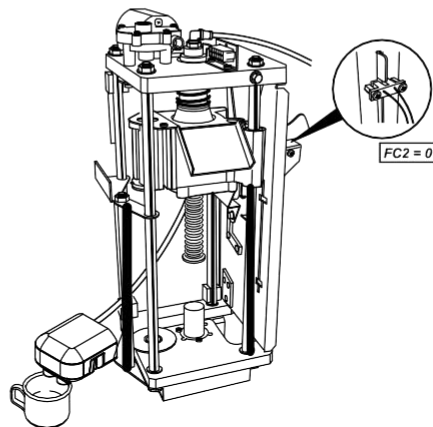

7

Подача

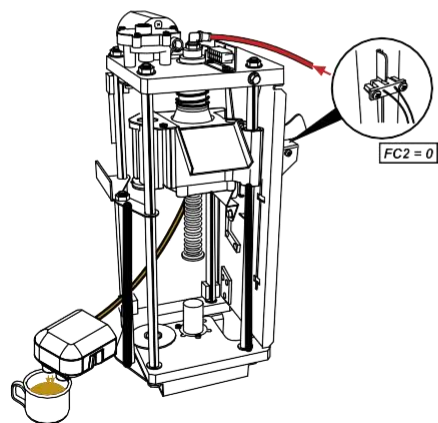

8

Конец подачи - сушка

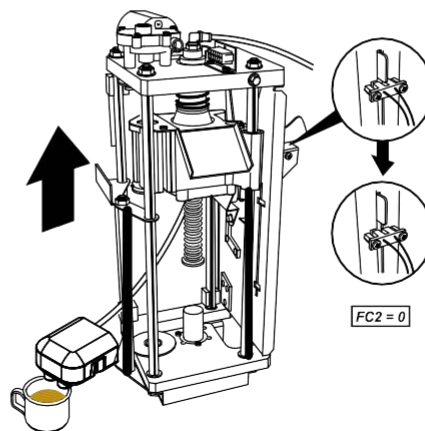

11. Фазы движения группы

9

Начало опускания

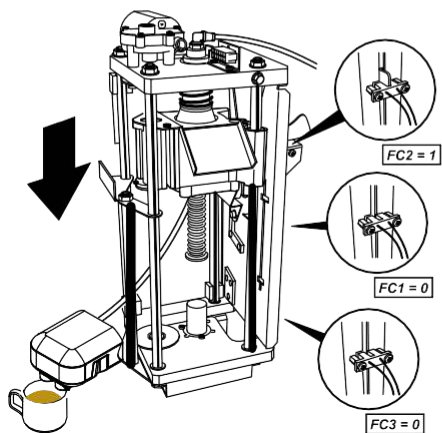

10

Середина опускания

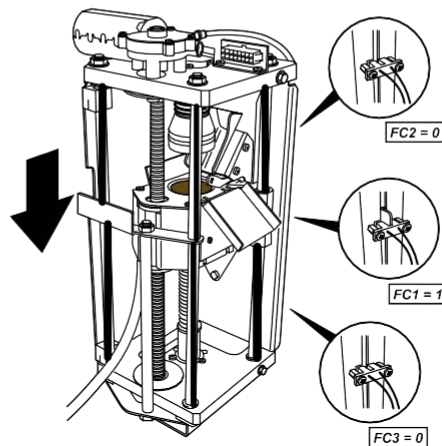

11

Конец опускания - 1 -

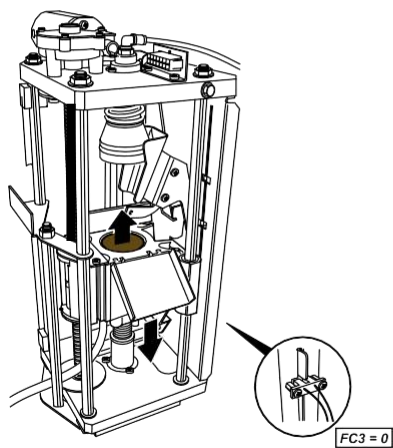

12

Конец опускания - 2 -

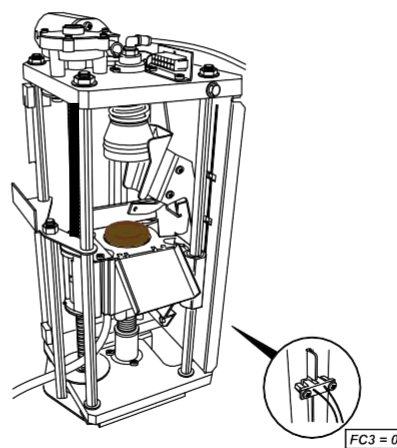

11. Фазы движения группы

13

Выдавливание молотого кофе - 1

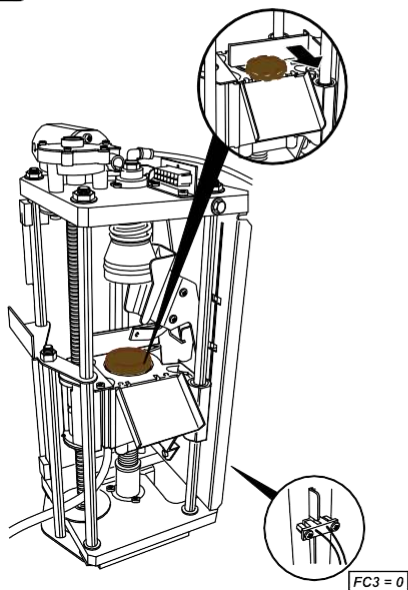

14

Выдавливание молотого кофе - 2

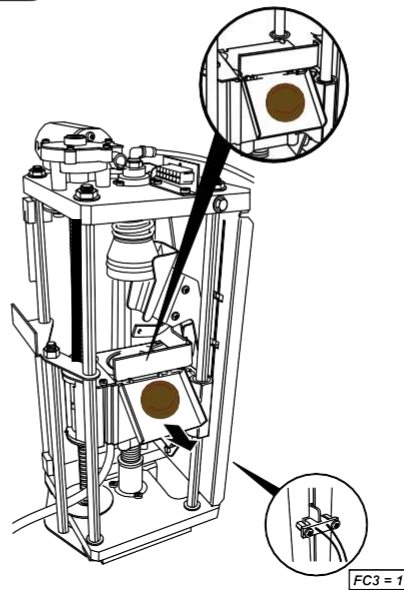

15

Возврат к ожиданию

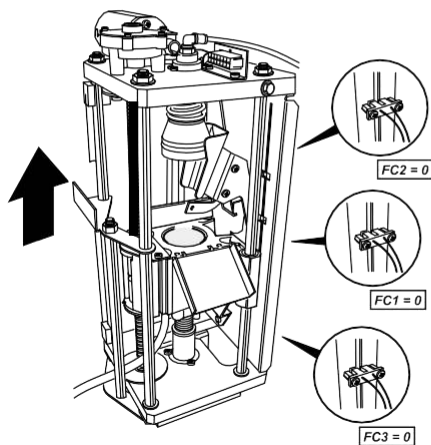

16

Ожидание

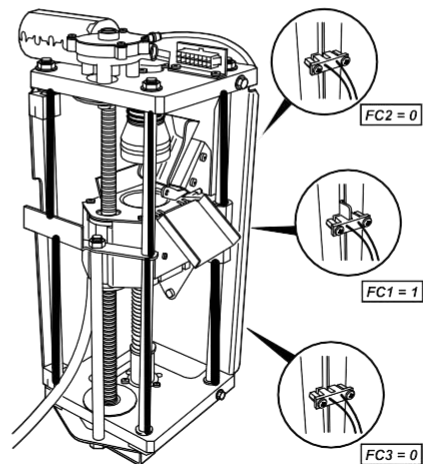

12. Взвешивание

Ожидание

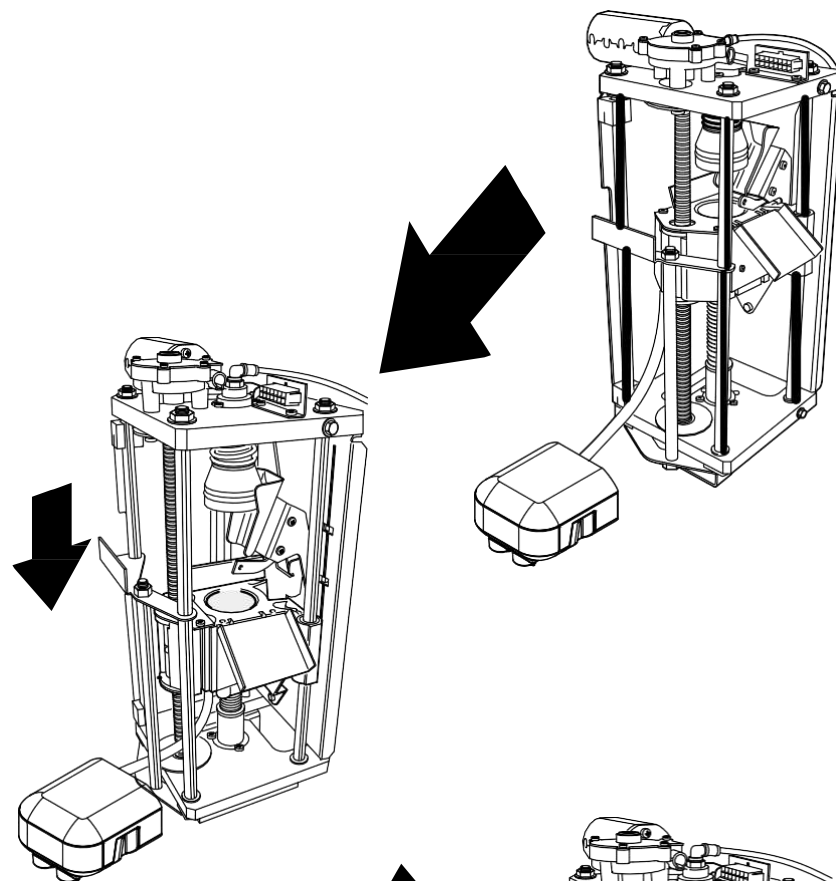

Взвешивание

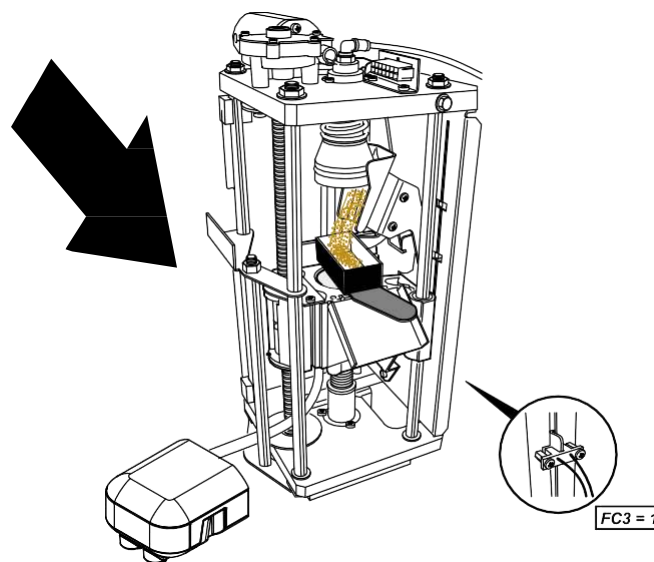

Электрическая схема

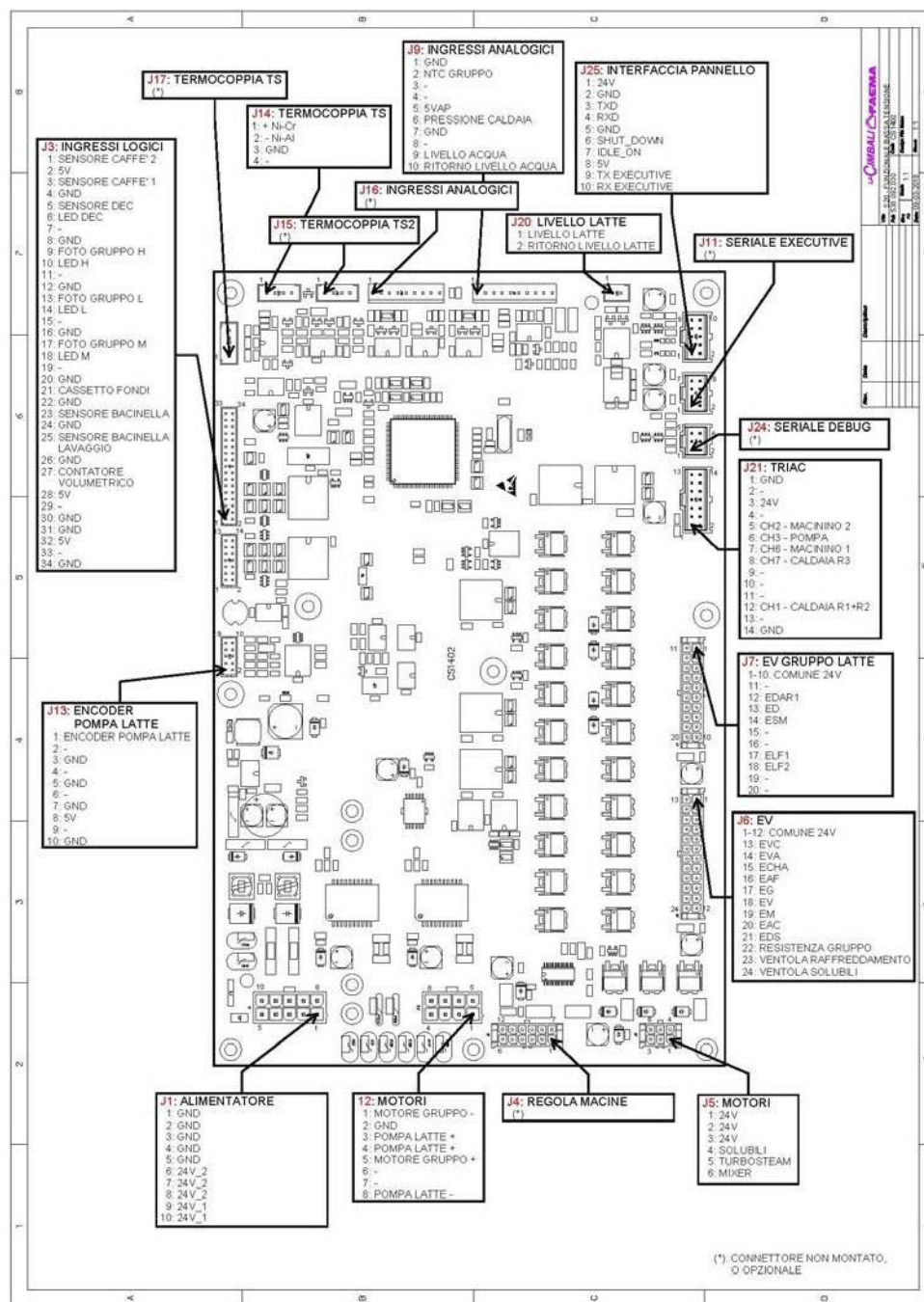

Электрическая схема

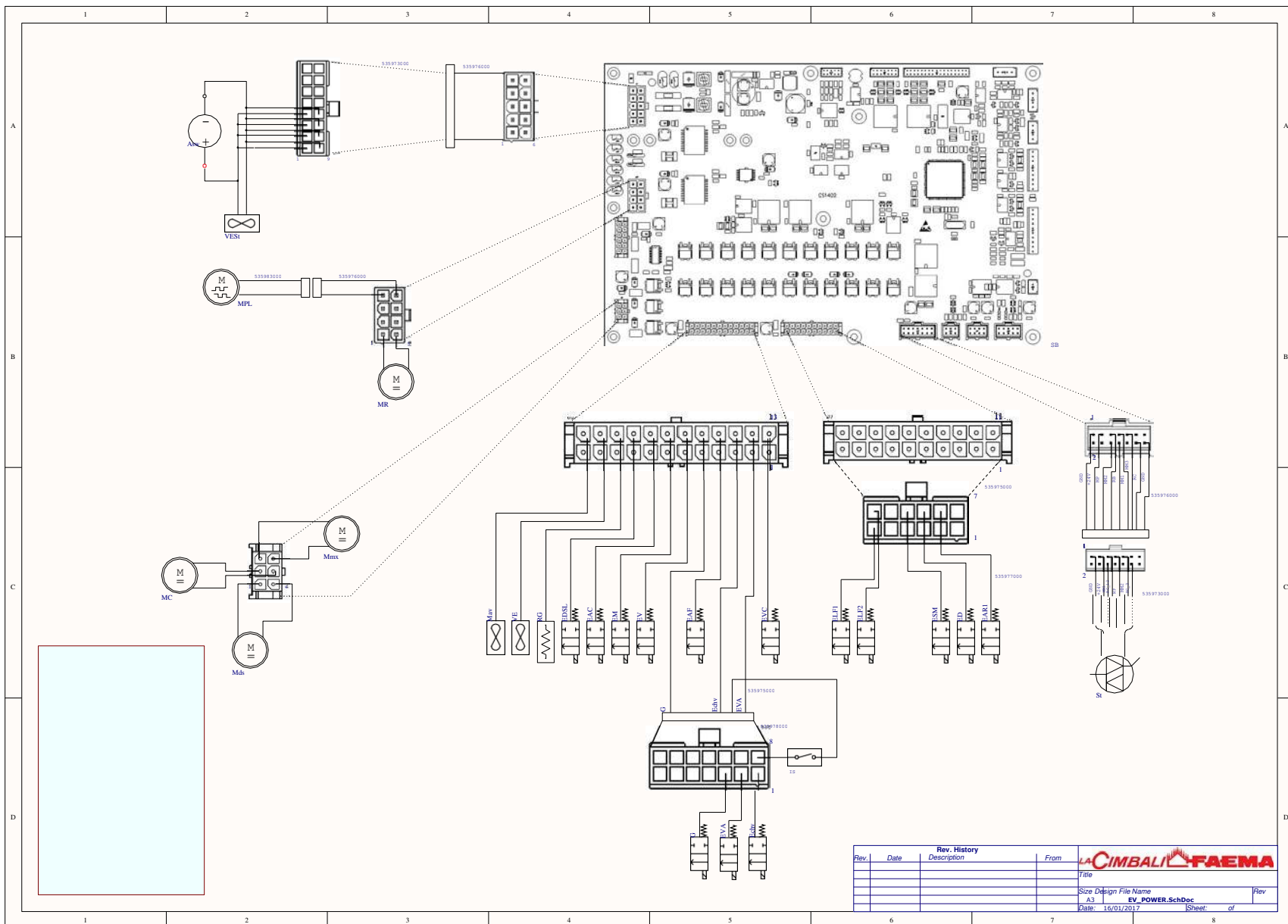

Электрическая схема

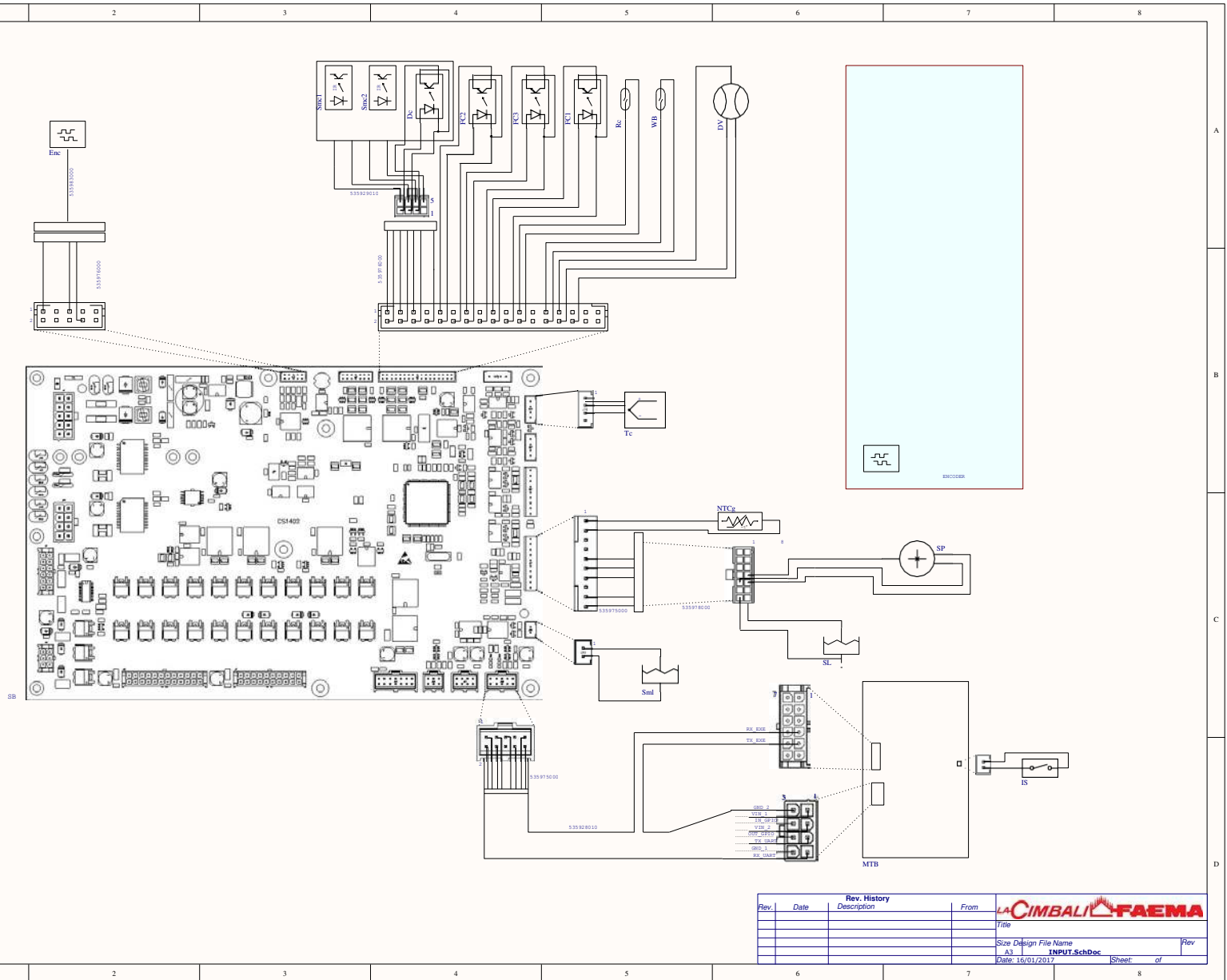

Электрическая схема

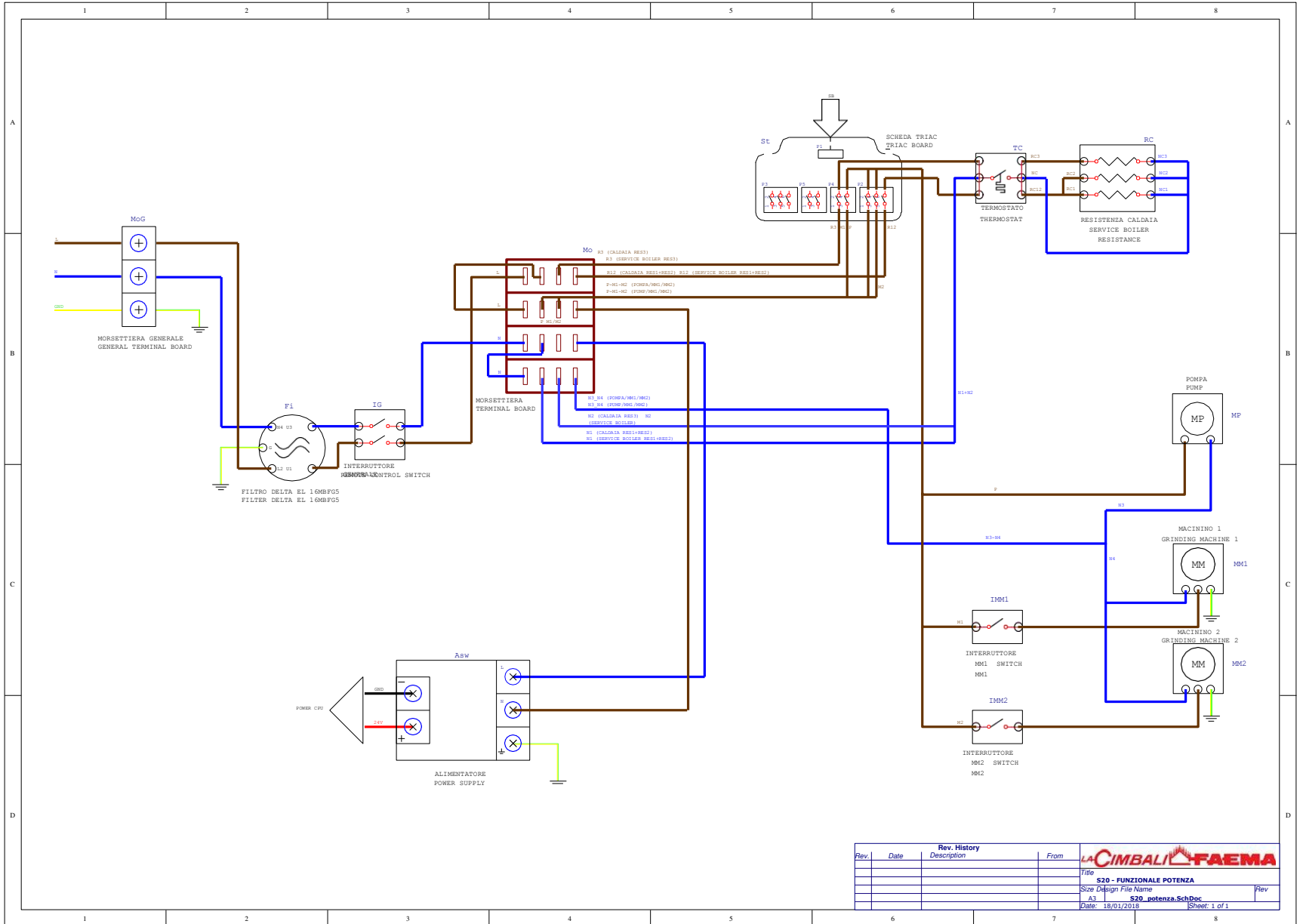

Обозначения на электрической схеме

RU

Список соединений

- J1** = Блок питания 24V
- J3** = Логические входы: датчиков кофе, датчика дверцы кофе без кофеина, датчиков положения группы, датчиков контейнера отходов молотого кофе, датчиков промывочного бака, объемного датчика

- J4** = Мотор регулировки мельницы. Опция
- J5** = Моторы: растворимых напитков, Turbosteam/autosteam, миксера
- J6** = EV: нагревательный элемент группы, вентилятор охлаждения, вентилятор забора шоколада
- J7** = э/м клапан молочной группы
- J9** = Логические входы: NTC группы, датчик давления бойлера, датчик уровня воды в бойлере
- J11** = Последовательный порт. Опция
- J12** = Моторы: мотор группы, мотор молочного насоса
- J13** = энкодер молочного насоса
- J14** = Термопара TS
- J15** = Термопара TS2: Опция
- J16** = Аналоговые входы: Опция
- J17** = Термопара TS Опция
- J20** = Уровень молока: датчик уровня молока
- J21** = Симисторная плата мотор мельницы 1, мотор мельницы 2, насос, бойлер
- J24** = Последовательный порт отладки. Опция
- J25** = Плата коммутации: последовательный порт платы коммутации

Электрическая схема

- Asw** = Импульсный блок питания
- Fi...** = Фильтр
- IG** = Главный выключатель
- IMM...** = Выключатель MM
- Mo** = Клеммная колодка
- MoG** = Основная клеммная колодка
- MM...** = Мотор мельницы
- MP** = Мотор насоса
- RC** = Нагревательный элемент бойлера
- St** = Симисторная плата
- TC...** = Предохранительный термостат технического бойлера
- TI** = Реле удаленного управления

Контур гидравлики

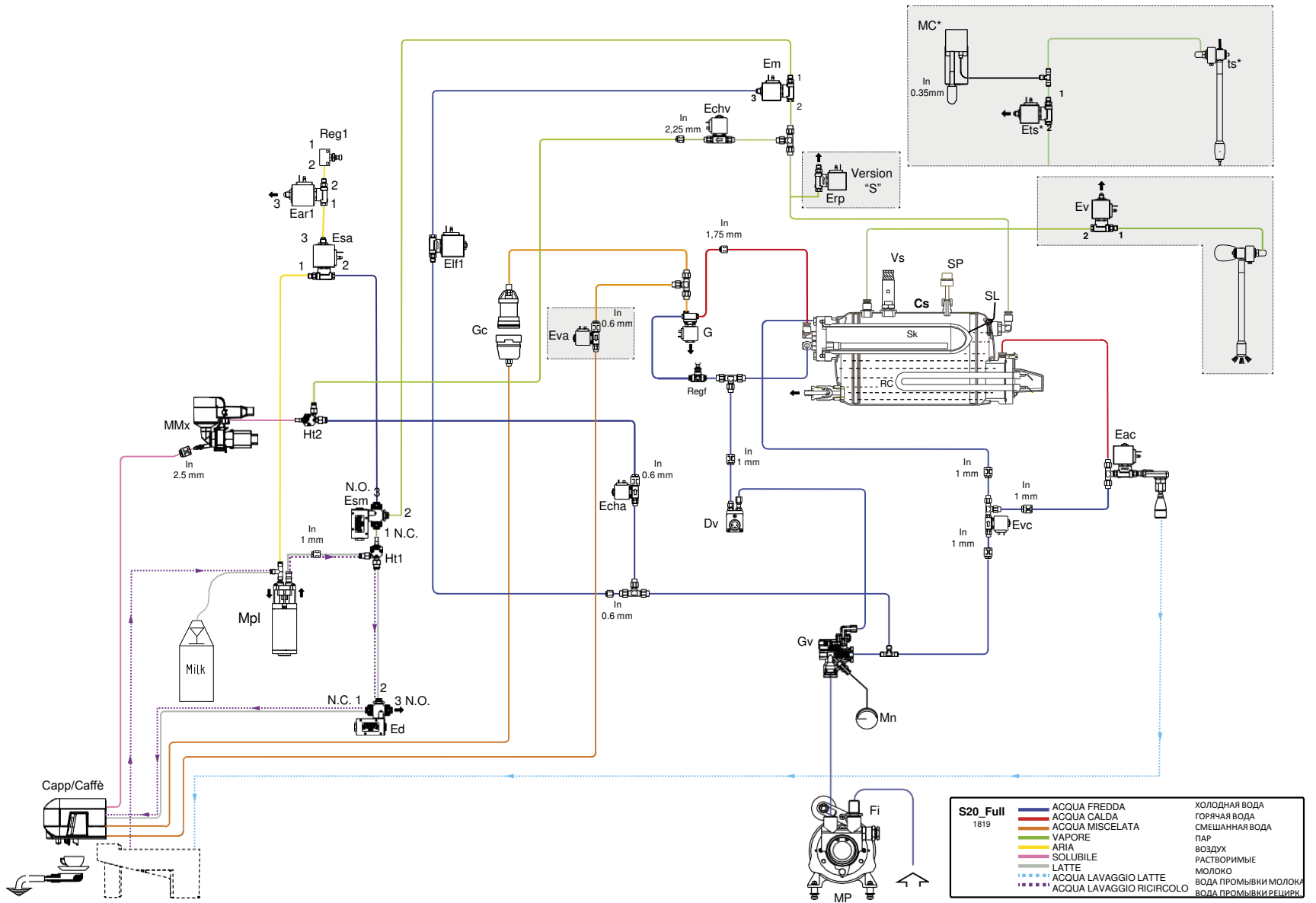

Обозначения на контуре гидравлики

RU

Cs	=	Технический бойлер
DV	=	Объемный дозатор
Eac	=	э/м клапан горячей воды
Ear1	=	э/м клапан воздуха
Ed	=	э/м клапан отсекателя
Elf1	=	э/м клапан холодной промывки
Em	=	э/м клапан молока
Erp	=	э/м клапан сброса давления
Esa	=	э/м клапан остановки воздуха
Esm	=	э/м клапан остановки молока
Ets	=	э/м клапан turbosteam
Ev	=	э/м клапан пара
Eva	=	э/м клапан доп. воды
Evc	=	э/м клапан пополнения бойлера
Fi	=	Фильтр насоса
G	=	э/м клапан подачи кофе
Echa	=	э/м клапан воды шоколадного контура
Echv	=	э/м клапан пара шоколадного контура
Gc	=	Кофейная группа
Gv	=	Группа клапанов
Ht..	=	Нагревательный элемент
In	=	инжектор
MC	=	Мотор-компрессор
Mmx	=	Мотор миксера растворимых напитков
Mn	=	Манометр
MP	=	Объемный насос
Mpl	=	Мотор молочного насоса
Rc	=	ТЭН технического бойлера
Reg1	=	Регулятор воздуха
Regf	=	Регулятор давления
Sk	=	Теплообменник
SL	=	Датчик уровня бойлера
SP	=	Датчик давления
ts	=	Селектор turbosteam
Vs	=	Предохранительный клапан бойлера

Il Costruttore si riserva il diritto di modificare senza preavviso le caratteristiche delle apparecchiature presentate in questa pubblicazione

The Manufacturer reserves the right to modify the appliances presented in this publication without notice

Le fabricant se réserve le droit de modifier sans préavis les caractéristiques des appareils présentés dans cette publication

Der Hersteller behält sich das Recht vor, die in dieser Veröffentlichung vorgestellten Geräte ohne Vorankündigung zu ändern

El Constructor se reserva el derecho de modificar sin preaviso las características de los equipos citados en este manual

Производитель сохраняет право на изменения указанных в настоящем руководстве приборов без предварительного уведомления.

GRUPPO CIMBALI SpA - 20082 BINASCO (MILANO) ITALY



CERT. NR. 50 100 3685 / 10877 / 11721